

Муниципальное учреждение Управление образования администрации
муниципального образования «Ташлинский район» Оренбургской области

Муниципальное бюджетное общеобразовательное учреждение

Новокаменская средняя общеобразовательная организация

«Принято»

На педагогическом совете

Протокол № 4

от 26.03.2024 г.

«Утверждаю»

Директор МБОУ Новокаменская СОШ

М.Б. Бузузова

Приказ № 91 от 26.03.2024 г.



Программа профильной смены

«Юнармейцы, вперёд!»

Автор-составитель:

Чикунова Зоя Викторовна,

старший вожатый лагеря

с. Новокаменка, 2024 г.

Структура программы

1. Пояснительная записка

Актуальность программы

Отличительные особенности программы

Направленность программы

Адресат программы

Цель и задачи программы

Ожидаемые результаты

Принципы реализации программы

Технологии воспитательной деятельности

Методы реализации программы

2. Содержание программы

Этапы реализации программы

Направления деятельности в рамках программы

Модель игрового взаимодействия

Система детского самоуправления

Система мотивации и стимулирования

План-сетка смены

3. Ресурсное обеспечение программы

Кадровое обеспечение программы

Информационно-методическое обеспечение

Материально-техническое обеспечение программы

4. Механизм оценивания эффективности реализации программы

5. Факторы риска

6. Система обратной связи

7. Список используемой литературы

8. Приложения

1. Пояснительная записка

Вступление

«ЮНАРМИЯ» – Всероссийское детско-юношеское военно-патриотическое общественное движение, созданное в 2016 году по инициативе Министра обороны РФ Сергея Шойгу.

На сегодняшний день Движение уже объединило более 1 миллиона детей и подростков по всей стране, региональные штабы Движения представлены в каждом из 85 регионов России, что говорит о его востребованности для страны.

Актуальность программы

Актуальность программы «Юнармейцы вперёд!» заключается в том, что обстановка, складывающаяся в стране в области военно-патриотического воспитания, настоятельно требует пересмотра системы воспитания и подготовки подрастающего поколения в области безопасности жизнедеятельности на основе комплексного подхода к формированию у них современного уровня культуры безопасности.

Программа способствует воспитанию у детей и подростков патриотизма, ответственности за судьбу Отечества, всестороннему развитию и совершенствованию личности, удовлетворению их индивидуальных потребностей в интеллектуальном, нравственном и физическом совершенствовании.

Нормативно-правовая база:

– Конституцией Российской Федерации (принята всенародным голосованием 12.12.1993, с изменениями, одобренными в ходе общероссийского голосования 01.07.2020);

– Конвенция о правах ребёнка (одобрена Генеральной Ассамблеей ООН 20.11.1989) (ратифицирована для СССР 15.09.1990);

– Федеральный закон от 29.12.2012 №273-ФЗ «Об образовании»;

– Федеральный закон «Об основах охраны здоровья граждан в Российской Федерации» от 21.11.2011 №323-ФЗ; – Федеральный закон от

24.07.1998 №124-ФЗ «Об основных гарантиях прав ребёнка в Российской Федерации»;

– Федеральный закон от 29.12.2010 №436-ФЗ «О защите детей от информации, причиняющей вред их здоровью и развитию»;

– Федеральный закон от 04.12.2007 №329-ФЗ «О физической культуре и спорте в Российской Федерации»;

– Указ Президента РФ от 9 ноября 2022 г. № 809 «Об утверждении Основ государственной политики по сохранению и укреплению традиционных российских духовно-нравственных ценностей»;

– Указом Президента Российской Федерации от 21.07.2020 № 474 «О национальных целях развития Российской Федерации на период до 2030 года». – Планом основных мероприятий, проводимых в рамках Десятилетия детства, на период до 2027 года (утвержден распоряжением Правительства Российской Федерации от 23.01.2021 № 122-р);

– Государственной программой Российской Федерации «Развитие образования» (утверждена Постановлением Правительства Российской Федерации от 26. 12.2017 № 1642);

– Федеральным проектом «Успех каждого ребенка» (утвержден президиумом Совета при Президенте РФ по стратегическому развитию и национальным проектам, протокол от 24.12.2018 № 16.)

– Постановление Главного государственного санитарного врача Российской Федерации «Об утверждении санитарных правил СП 2.4.3648-20 «Санитарно-эпидемиологические требования к организациям воспитания и обучения, отдыха и оздоровления детей и молодежи».

Отличительные особенности программы

Программа смены «Юнармейцы вперёд!» является модифицированной авторской программой. За основу взята программа детского отдыха «Военно-патриотический лагерь «Юнармеец», составленная коллективом Аппарата Главного штаба ВВПОД «ЮНАРМИЯ» и государственным автономным

учреждением культуры города Москвы «Московское агентство организации отдыха и туризма».

Отличительной особенностью программы является то, что она совмещает начальную военную, общественно-государственную, физическую, и специальную подготовку в рамках одной летней смены.

Направленность программы

Программа имеет социально-гуманитарную направленность.

Адресат программы

Программа адресована детям в возрасте от 10 до 17 лет. Количество детей в смену-35.

Цель и задачи программы

Цель - организация полезного отдыха, оздоровления и занятости детей, становление гражданско-патриотического сознания подрастающего поколения, а также популяризация движения «Юнармия» в детской среде.

Задачи:

Обучающие:

1. Обеспечить практическое закрепление знаний, умений, навыков, полученных при изучении истории, географии, начальной военной и медицинской подготовкам, физической культуры и спорта.

2. Содействовать формированию первоначальных знаний об истории, назначении и структуре Вооружённых Сил Российской Федерации, вооружении и военной технике Армии России, о размещении и быте военнослужащих.

Воспитательные:

1. Формирование у обучающихся чувства гордости за свою страну, уважения к Государственным символам Российской Федерации, Вооружённым Силам, их боевым традициям, военной профессии.

2. Формирование у обучающихся интереса к военной службе, готовности подрастающего поколения к участию в движении «Юнармия».

Развивающие:

1.Создание условий для развития физических и психологических качеств детей.

2.Создание условий для формирования у обучающихся потребности в здоровом образе жизни и желания быть полезным своей Родине.

Ожидаемые результаты

1. Прием новых участников в юнармейцы, в конце смены.
2. Сформирована основа первоначальных профориентационных установок.
3. Охват организованным отдыхом детей, находящихся в период каникул дома.
4. Укреплено физическое и психическое здоровье детей.
5. Сформированы знания, умения и навыки в области прикладной физической культуры, спорта, гигиены, медицины.
6. Освоены практические умения в строевой, огневой, инженерной, тактической и медицинской подготовки, а также в автономном выживании человека в природе.

Принципы реализации программы

Программа смены «Юнармейцы вперед!» опирается на следующие принципы:

- принцип гуманистической ориентированности: определяет ценность, уникальность и внутренний потенциал человеческой личности;
- принцип педагогической целесообразности: заключается в необходимости понимания педагогическим коллективом целевых установок программы смены;
- принцип комплексности: требует, чтобы смена носила комплексный характер, выражаемый в её разнонаправленности, разнообразии используемых форм, методов и состава участников;

- принцип учета индивидуальных особенностей: предполагает учет физиологических и психологических особенностей детей.

Технологии воспитательной деятельности

В ходе реализации программы возможно использование следующих педагогических технологий и технологий досуговой деятельности:

- технология коллективной творческой деятельности одна из основных в реализации программы. Вся деятельность внутри отряда – коллективная, от принятия решения до реализации задумок;

- игровые технологии основаны на активизации и интенсификации деятельности детей. Игра как вид деятельности в условиях ситуаций, направленных на воссоздание и усвоение общественного опыта, в котором складывается и совершенствуется самоуправление поведением, обладает огромным потенциалом для активизации и интенсификации жизнедеятельности в ДОЛ;

- технология создания ситуации успеха. Успех, прежде всего, связан с чувством радости, эмоционального подъема, которые испытывает человек в результате выполненной работы. В результате этого состояния формируются новые мотивы к деятельности, меняется уровень самооценки, самоуважения.

Методы реализации программы

Реализация программы предполагает использование методов (в классификации Кудашова Г.Н. по основанию процесса деятельности):

- представление (презентационная деятельность);
- творчество (творческая деятельность);
- общение (коммуникативная деятельность);
- труд (трудовая деятельность);
- соревнование (стимулирующая деятельность).

2. Содержание программы

Этапы реализации программы

Этапы реализации программы	Задачи	Содержание	Формы работы
Подготовительный этап	Методическое наполнение программы; подготовка вожатых к реализации программы.	Подготовка педагогического состава к реализации программы.	Подготовка педагогического состава; подготовка методических материалов для реализации программы.
Организационный этап	Успешная адаптация каждого участника смены; выявление детских интересов, потребностей; мотивация детей и подростков на включение в различные виды деятельности; формирование органов детского самоуправления	Знакомство участников смены друг с другом, выявление их интересов и способностей.	Игры на знакомство, выявление лидеров и командообразование; вводная игра; входная диагностика; линейка открытия смены

<p style="text-align: center;">Основной этап</p>	<p>Развитие познавательной активности у детей и подростков; поддержка мотивации детей и подростков к самостоятельной деятельности; реализация программы смены согласно плану-сетке</p>	<p>Получение новых знаний, развитие интеллектуальных, физических, и лидерских способностей. Закрепление и реализация полученных знаний и навыков.</p>	<p>Физкультурно-оздоровительные мероприятия; ключевые мероприятия программы; кружки, мастер-классы, курсы основных блоков программы; коллективно-творческая деятельность.</p>
<p style="text-align: center;">Заключительный этап</p>	<p>Подведение итогов смены, отслеживание её результативности; закрепление и демонстрация знаний и умений, приобретённых детьми и подростками в течение смены;</p>	<p>Демонстрация полученных знаний, умений и компетенций участниками программы.</p>	<p>Выходная диагностика; линейка закрытия смены; итоговые мероприятия программы.</p>

Аналитический этап	Сравнение и анализ входной и выходной диагностик детей и подростков; составление отчетов о реализации программы; анализ полученных результатов.	Подведение итогов реализации программы.	Анализ диагностирующих материалов; анализ отчетов педагогического состава по реализации программы; составление итоговых отчетов.
---------------------------	---	---	--

Направления деятельности в рамках программы

Основные направления:

- досуговое: предполагает участие в отрядных и лагерных мероприятиях смены, экскурсии;
- спортивно-оздоровительное: предполагает организацию физкультурно-спортивных мероприятий в течение смены;
- художественное: предполагает участие в творческих мероприятиях, развивающих эстетический вкус и чувство прекрасного.

Также в рамках смены реализуется дополнительная общеобразовательная общеразвивающая программа «Юнармеец».

Цель: вовлечение детей в военно-патриотическую деятельность, формирование в них толерантного отношения к окружающим, любви к Родине и положительного образа гражданина Российской Федерации.

Задачи:

- формирование у подростков глубокого осознания патриотизма;
- сформировать организаторские умения и навыки, умения работать в команде единомышленников;
- сформировать ценностное отношение к понятиям: Творчество, Команда, Дело, Лагерь, Дружба;

- изучение исторического прошлого страны, через организацию, участие в различных мероприятиях.

В программу основного периода смены входят 4 курса:

Начальная военная подготовка – занятия по начальным знаниям в области обороны и военной службы;

Общественно-государственная подготовка – курс по воспитанию в духе патриотизма, глубокого понимания воинского долга, требований воинской дисциплины, в сочетании всех видов и направлений воспитания, способствующих всестороннему развитию личности (нравственное, интеллектуальное, эстетическое, экономическое и т.д.);

Физическая подготовка – физическое развитие, пропаганда здорового образа жизни, популяризация прикладных, неолимпийских, национальных и дворовых видов спорта;

Специальная подготовка-- вовлечение детей в процесс подготовки к освоению воинских специальностей XXI века.

Учебно-тематический план

№ П	Название разделов, тем	Количество часов		
		Всего	Теория	Практика
1	Начальная военная подготовка	7	3	4
2	Общественно-государственная подготовка	7	4	3
3	Физическая подготовка	9	0	9
4	Специальная подготовка	4	1	3
	ИТОГО:	27	8	19

Содержание учебно-тематического плана

Курс 1 «Начальная военная подготовка»

Тема 1. (Теория 1 час) Строевая подготовка. Строевой устав Вооруженных сил Российской Федерации. Команды строевого устава. Одиночное строевое обучение без оружия.

Тема 2. (Практика 1 час) Строевая подготовка. Движения строевым шагом, повороты в движении. Команды, подаваемые при выполнении поворотов.

Тема 3. (Практика 1 час) Строевая подготовка. Выполнение воинского приветствия на месте и в движении. Порядок выполнения воинского приветствия вне строя. Смотр строя и песни.

Тема 4. (Огневая подготовка. Тактико-технические характеристики АК-74. Назначение и устройство частей и механизмов автомата. Ознакомление с полной и неполной разборка и сборка автомата Калашникова. Приемы и правила стрельбы из автомата Калашникова.

Тема 5. (Теория 1 часа) Автономное выживание человека в природе. Способы и правила автономного выживания человека в природе.

Тема 6. (Теория 1час.) Тактическая подготовка. Изучение теории боя, организации, вооружения и боевых возможностей своих подразделений и подразделений иностранных армий, приемов и способов действий в бою. Действия при подготовке к наступлению и порядок движения в атаку. Действия солдата в обороне

Тема 7. (Теория 1час.Практика 1 час.) Маскировка инженерных сооружений.

Курс 2 «Общественно-государственная подготовка»

Тема 1. (Теория 1 час) Всероссийское детско-юношеское военно-патриотическое общественное движение "ЮНАРМИЯ". История организации. Символика. География движения. Форма юнармейца. Знаки различия.

Устав и гимн Всероссийского детско-юношеского военно-патриотического общественного движения "ЮНАРМИЯ". Клятва юнармейца.

Тема 2. (Теория 1 час) Структура Вооруженных сил России. Назначение и состав Вооруженных Сил Российской Федерации. Виды и рода Вооруженных Сил России.

Тема 3. (Практика 1 час) Воинская присяга – клятва воина на верность Родине. Порядок приведения к военной присяге. Ритуал принятия военной присяги. Текст военной присяги.

Тема 4. (Теория 1 часа) Великие полководцы России. Средний школьный возраст.

Практика(1 час)Занятие-презентация "Великие полководцы России в произведениях художников".

Тема 5 (Теория 1 час) Боевой дух российского военнослужащего.

Есть подвигу место сегодня. О подвигах российских военнослужащих. Семь качеств русского солдата, которых опасались противники.(Сила воли. Целеустремленность. Стойкость. Сплоченность. Солидарность. Храбрость. Хладнокровие.)

(Практика 1час). Защита презентаций о подвигах военнослужащих Ташлинского района.

Курс 3 «Физическая подготовка»

Тема 1. (Практика 1 час) Общефизическая подготовка.Разучивание комплекса вольных упражнений .

Тема 2. (Практика 1час) Кроссфит и воркаут.

Тема 3. (Практика 1 час) Армейский рукопашный бой. Основы самостраховки: правильное падение, кувырки, перекаты.

Тема 4. (Практика 1 час) Армейский рукопашный бой. Специальные упражнения для координации движений, подвижности, необходимой для боя, сохранения равновесия, выработки реакции и т.д.

Тема 5. (Практика 1 час) Выполнение приемов самообороны.

Тема 6. (Практика 3 часа) Полоса препятствий. Отработка умений и навыков по преодолению отдельных элементов. Общее контрольное упражнение на единой полосе препятствий/ Индивидуальное преодоление дистанции. Страховка. Командное преодоление дистанции на время.

Курс 4 «Специальная подготовка»

Тема 1. (Теория 1 час) Военная техника России. Краткий обзор военной техники по родам войск: военную сухопутную, военно-морскую, военно-воздушную технику, технику инженерных войск, морской пехоты и т.д

Тема 2. (Практика 2 час) Конструирование. Создание макетов военной техники из подручных средств.

Тема 3. (Практика 1 час) Шифрование. Криптография. История криптографии. Методы шифрования данных. Шифрование печатного текста: "Белые пятна", "Без гласных", "Заместители". Способы передачи сигналов. Семафорная азбука. Язык жестов. Азбука Морзе. Правила радиообмена.

Модель игрового взаимодействия

На время смены все участники делятся на юнармейские отряды. Для повышения мотивации юнармейцев основной период смены разделён на игровые блоки, по три дня каждый. Всего таких блоков 3. В конце каждого блока проводятся испытание – ключевое мероприятие.

В рамках каждого игрового блока за активное участие в программе юнармейские отряды и юнармейцы могут зарабатывать «звёзды» – элементы рейтинговой системы личностного и командного роста.

Красные «звёзды» могут быть заработаны юнармейским отрядом за победу и участие в мероприятиях и основных курсах программы.

Синие «звёзды» может заработать каждый отдельный юнармеец за личные достижения в рамках конкурсов, соревнований и т.п., где он участвовал лично или в составе команды.

Игровая модель программы включает соревновательный элемент. Каждый юнармейский отряд зарабатывает «звёзды», принимая активное участие в мероприятиях смены и выполняя задания. Юнармейскому отряду-победителю общего командного зачета (лидеру по сумме всех заработанных за смену звезд) вручается Кубок победителя смены.

Система детского самоуправления

Реализация программы предполагает следующую модель самоуправления в детском коллективе: детей делят на отряды, в каждом отряде избирается командир, на которого возлагаются обязанности в помощи организации общих построений, контроле присутствия отряда на мероприятия в полном составе, докладе общего состояния отряда вожатому.

Деятельность самоуправления лагеря

Совет смены — детский, исполнительный орган самоуправления, состоящий из представителей детского коллектива. Собирается 1 раз в день, подводит итоги дня, осуществляется обмен информацией, занимается

подготовкой общих КТД, контролирует работу отрядов в течение дня. В Совет смены входят:

Совет спорта — организует утреннюю зарядку, спортивные соревнования и мероприятия, осуществляет профилактическую работу в лагере по здоровьесбережению.

Совет творчества — организует творческие КТД, разрабатывает оформление мероприятий, выступает в роли жюри на общелагерных и внутриотрядных мероприятиях.

Система мотивации и стимулирования

Важное место в программе смены занимает система личностного роста каждого участника и рейтинг отрядов. Исходя из тематики программы, система личностного роста представляет собой получение «звезд» за прохождение занятий курсов и за личные достижения.

«Звезды» синего цвета размещаются в зачетных книжках участника и являются отражением личностного роста каждого участника программы.

На общем стенде, расположенном в доступном для всех отрядов месте, размещается информация о количестве красных и синих «звезд», заработанных отрядами.

За нарушение дисциплины, законов лагеря, распорядка дня и других нарушений юнармейские отряды и участники смены могут быть лишены заработанных ранее «звезд» в количестве от 5 до 50 «звезд», как в личном, так и в коллективном рейтинге.

«Система вручения «звезд» юнармейцу/юнармейскому отряду»

Рейтинг отряда (красные «звезды»)	«Звезды»
Первое место в ключевом мероприятии программы	3
Второе место в ключевом мероприятии программы	2
Третье место в ключевом мероприятии программы	1
Участие в ключевом мероприятии программы. Дополнительно оценивается жюри, при необходимости отметить больше отрядов.	1

Первое, второе и третье место в мероприятии (творческое, спортивное, интеллектуальное и т.д.)	2
Участие в мероприятии (творческое, спортивное, интеллектуальное и т.д.). Дополнительно оценивается жюри, при необходимости отметить больше отрядов.	1
Личностный рост юнармейца (синие «звезды»)	«Звезды»
Первое место в конкурсе, соревновании и т.д.	3
Второе и третье место в конкурсе, соревновании и т.д.	2
Участие в конкурсе, соревновании и т.д.	1
Штрафные баллы	
Нарушение дисциплины, законов лагеря могут быть	От5 до50

Юнармейцы, собравшие больше всего синих «звезд», становятся победителями личного рейтинга и получают памятные призы на торжественном закрытии смены.

Юнармейские отряды, набравшие больше всего красных «звезд», становятся победителями рейтинга отрядов и получают памятные призы на торжественном закрытии смены. Победителем смены становится юнармейский отряд, собравший наибольшее количество «звезд» (синих и красных).

**План – сетка
лагеря с круглосуточным пребыванием детей «Юнармеец»**

<i>Время</i>	<i>1 день</i>	
	<i>1 отряд</i>	<i>2 отряд</i>
11.00-12.00	Игры на знакомство, сплочение коллектива и выявление лидеров, анкетирование	Подготовка к торжественному открытию лагеря
12.00-12.45	Подготовка к торжественному открытию лагеря	Игры на знакомство, сплочение коллектива и выявление лидеров, анкетирование
16.20-17.00	Музыкальный час (разучивание гимна «Юнармии» и отрядных песен)	
17.00-18.00	Мероприятие на сплочение отрядов «Тропа доверия»	
18.00-18.45	Разучивание флешмоба к вечернему мероприятию «Огонёк знакомств»	
20.00-21.00	«Огонёк знакомств»	
21.30-22.30	Лагерная дискотека	
22.30-22.40	Вечерняя линейка	
<i>Время</i>	<i>2 день</i>	
10.00-11.00	Подготовка к открытию лагеря	
11.00-12.00	Открытие лагеря	
12.00-12.45	Строевая подготовка	Физическая подготовка
16.20-17.00	Инструктаж по ТБ и ПБ	
17.00-18.00	Спортивные соревнования по пионерболу между отрядами	
18.00-18.45	Подготовка к конкурсу «Визитка»	
20.00-21.00	Защита «Визитки»	
21.30-22.30	Лагерная дискотека	
22.30-22.40	Вечерняя линейка	
<i>Время</i>	<i>3 день</i>	
10.00-11.00	Отрядное время «Оформление отрядного уголка»	Общефизическая подготовка
11.00-12.00	Строевая подготовка	Отрядное время «Оформление отрядного уголка»
12.00-12.45	Общефизическая подготовка	Строевая подготовка
16.20-17.00	Музыкальный час	Музыкальный час
17.00-18.00	Спортивная ромашка, посвящённая Дню семьи, любви и верности	
18.00-18.45	Разучивание песни «Не разлучные друзья взрослые и дети»	
20.00-21.00	Праздник «День семьи, любви и верности»	
21.30-22.30	Лагерная дискотека	
22.30-22.40	Вечерняя линейка	
<i>Время</i>	<i>4 день</i>	
10.00-11.00	Занятие «Тёплые ладошки»	Кроссфит и воркаут 18
11.00-12.00	Строевая подготовка	Занятие «Тёплые ладошки»
12.00-12.45	Кроссфит и воркаут	Строевая подготовка
16.20-17.00	Разучивание песни-танца «В нашем зале все друзья»	

17.00-18.00	День семьи, любви и верности	
18.00-18.45	Устав, гимн Всероссийского детского-юношеского военно-патриотического общественного движения "ЮНАРМИЯ"	
20.00-21.00	Интеллектуальная игра "Ратные страницы истории Отечества"	
21.30-22.30	Лагерная дискотека	
22.30-22.40	Вечерняя линейка	
Время	5 день	
10.00-11.00	Полоса препятствий	Отрядное время. Оформление впечатлялок
11.00-12.00	Занятие «Дорога»	Полоса препятствий
12.00-12.45	Строевая подготовка	Занятие «Дорога»
16.20-17.00	Подготовка к КВН «А ты баты шли солдаты»	
17.00-18.00	Военная техника России	
18.00-18.45	Родина, родной край, город	
20.00-21.00	КВН «А ты баты шли солдаты»	
21.30-22.30	Лагерная дискотека	
22.30-22.40	Вечерняя линейка	
Время	6 день	
10.00-11.00	Профилактический час «Осторожность, не бывает лишней»	
11.00-12.00	Огневая подготовка. Тактико-технические характеристики АК-74. Назначение и устройство частей и механизмов автомата. Ознакомление с полной и неполной разборка и сборка автомата Калашникова	Выполнение приемов самообороны.
12.00-12.45	Выполнение приемов самообороны.	Огневая подготовка.
16.20-17.00	Мастер-класс по изготовлению голубей «Белый голубь – символ мира»	
17.00-18.00	Рисунки на асфальте «Мы выбираем мир»	
18.00-18.45	«Мы разные, но мы вместе!»	
20.00-21.00	Флешмоб «За здоровый образ жизни»	
21.30-22.30	Лагерная дискотека	
22.30-22.40	Вечерняя линейка	
Время	7 день	
10.00-11.00	Отрядное время. Оформление впечатлялок.	Армейский рукопашный бой.
11.00-12.00	Психологическое занятие с элементами тренинга «Запутанность»	Отрядное время. Оформление впечатлялок.
12.00-12.45	Армейский рукопашный бой.	Психологическое занятие с элементами тренинга

		«Запутанность»
16.20-17.00	Подготовка танцевального флешмоба «Моя Россия, моя страна»	
17.00-18.00	Интерактивная игра «Угадай мелодию»	
18.00-18.45	Структура Вооруженных сил России.	
20.00-21.00	Игровая программа «Я бы в армию пошёл пусть меня научат»	
21.30-22.30	Лагерная дискотека	
22.30-22.40	Вечерняя линейка	
Время	8 день	
10.00-11.00	Отрядное мероприятие «Угадай без слов»	Армейский рукопашный бой.
11.00-12.00	Автономное выживание человека в природе.	Отрядное время. Оформление впечатлялок.
12.00-12.45	Армейский рукопашный бой.	Автономное выживание человека в природе.
16.20-17.00	Подготовка к мероприятию «Алло, мы ищем таланты»	
17.00-18.00	Киноуроки. Просмотр и обсуждение фильма «Честь имею»	
18.00-18.45	Воинская присяга – клятва воина на верность Родине.	
20.00-21.00	Конкурсная программа «Алло, мы ищем таланты»	
21.30-22.30	Лагерная дискотека	
22.30-22.40	Вечерняя линейка	
Время	9 день	
10.00-11.00	Психологическое занятие «Рука дружбы»	Полоса препятствий
11.00-12.00	Полоса препятствий	Отрядное время. Викторинная эстафета «По дорогам сказки».
12.00-12.45	Тактическая подготовка.	Психологическое занятие «Рука дружбы»
16.20-17.00	Подготовка к закрытию лагеря	
17.00-18.00	Великие полководцы России.	
18.00-18.45	Подвижные игры «Летние рекорды»	
20.00-21.00	Интеллектуально-познавательная игра «Поле чудес»	
21.30-22.30	Лагерная дискотека	
22.30-22.40	Вечерняя линейка	
Время	10 день	
10.00-11.00	Отрядное мероприятие «Игровая программа «Не сбивайся»	Полоса препятствий
11.00-12.00	Полоса препятствий	Маскировка инженерных сооружений.
12.00-12.45	Релаксационное занятие «Прогулка по саду души»	
16.20-17.00	Подготовка к закрытию лагеря	
17.00-18.00	Конструирование. Создание макетов военной техники из	

	подручных средств.	
18.00-18.45	Занятие-презентация "Великие полководцы России в произведениях художников".	
20.00-21.00	Конкурсная программа «Ох, уж эти непоседы»	
21.30-22.30	Лагерная дискотека	
22.30-22.40	Вечерняя линейка	
Время	11 день	
10.00-11.00	Полоса препятствий	Отрядное мероприятие «Игровая программа «Найти спрятанное»
11.00-12.00	Отрядное мероприятие «Игровая программа «Найти спрятанное»	Психологическое занятие «Беседы про интересное»
12.00-12.45	Психологическое занятие «Беседы про интересное»	Полоса препятствий
16.20-17.00	Подготовка к конкурсу «Краса Юнармии»	
17.00-18.00	Конструирование. Создание макетов военной техники из подручных средств.	
18.00-18.45	Занятие «Боевой дух российского военнослужащего».	
20.00-21.00	Конкурсная программа «Краса Юнармии»	
21.30-22.30	Лагерная дискотека	
22.30-22.40	Вечерняя линейка	
Время	12 день	
10.00-11.00	Психологическое занятие «Беседы про интересное»	Отрядное мероприятие «Игровая программа «Кто вперед»
11.00-12.00	Отрядное мероприятие «Игровая программа «Кто вперед»	Психологическое занятие «Беседы про интересное»
12.00-12.45	Подготовка к лагерной игре «Зарница»	
16.20-17.00	Занятие «Шифрование»	
17.00-18.00	Конструирование. Создание макетов военной техники из подручных средств.	
18.00-18.45	«Есть такая профессия - Родину защищать!» (рассказ о подвигах военнослужащих Ташлинского района.	
20.00-21.00	Конкурсная программа «Юный защитник Отечества»	
21.30-22.30	Лагерная дискотека	
22.30-22.40	Вечерняя линейка	
Время	13 день	
10.00-11.00	Общее контрольное упражнение на единой полосе препятствий.	Отрядное мероприятие «Повесть о настоящем человеке»
11.00-12.00	«Тактическая подготовка»	Общее контрольное упражнение на единой полосе препятствий.
12.00-12.45	Отрядное мероприятие «Повесть о настоящем человеке»	«Тактическая подготовка»

16.20-17.00	Подготовка к закрытию лагеря (разучивание песен)	
17.00-18.00	«О малой родине с любовью»	
18.00-18.45	«Дни воинской славы»	
20.00-21.00	Книга «Рекордов лагеря»	
21.30-22.30	Лагерная дискотека	
22.30-22.40	Вечерняя линейка	
Время	14 день	
10.00-13.00	Экскурсия по «Аллеи славы» с. Ташла Посещение Мемориального комплекса павшим землякам в 1941 – 1945 гг. с. Ташла. Митинг «Учись у героев Отчизну любить»	
16.20-17.00	Подготовка к закрытию лагеря (разучивание песен)	
17.00-18.00	«Доброта спасёт мир»	
18.00-18.45	Акция «Добрые письма солдатам»	
20.00-21.00	Спортивная квест-игра «Школа разведчиков»	
21.30-22.30	Лагерная дискотека	
22.30-22.40	Вечерняя линейка	
Время	15 день	
10.00-11.00	Психологическое занятие «Круг дружбы»	Отрядное мероприятие Мастер-класс «Совёнок»
11.00-12.00	Отрядное мероприятие Мастер-класс «Совёнок»	Психологическое занятие «Круг дружбы»
12.00-12.45	Подготовка к лагерной игре «Зарница»	
16.20-17.00	Час лагерных песен	
17.00-18.00	Подготовка танцевального флешмоба «Моя Россия, моя страна»	
18.00-18.45	Театральный дебют «Один день из жизни лагеря»	
20.00-21.00	Игровая шоу-программа «Праздник хорошего настроения»	
21.30-22.30	Лагерная дискотека	
22.30-22.40	Вечерняя линейка	
Время	16 день	
10.00-11.00	Подготовка к лагерной игре «Зарница»	Психологическое занятие «Доверие»
11.00-12.00	Психологическое занятие «Доверие»	Подготовка к лагерной игре «Зарница»
12.00-12.45	Военно-спортивная игра «Зарница»	
16.20-17.00	Час лагерных песен	
17.00-18.00	Подготовка танцевального флешмоба «Моя Россия, моя страна»	
18.00-18.45	Театральный дебют «Один день из жизни лагеря»	
20.00-21.00	Игра по станциям «Кругосветка»	
21.30-22.30	Лагерная дискотека	
22.30-22.40	Вечерняя линейка	

Время	17 день	
10.00-13.00	День Российского движения детей и молодёжи «Движение первых	
16.20-17.00	Час лагерных песен	
17.00-18.00	Подготовка танцевального флешмоба «Моя Россия, моя страна»	
18.00-18.45	Театральный дебют «Один день из жизни лагеря»	
20.00-21.00	«Путешествие в мир кино»	
21.30-22.30	Лагерная дискотека	
22.30-22.40	Вечерняя линейка	
Время	18 день	
10.00-11.00	Ток-шоу "Сто вопросов к взрослому"	Отрядное мероприятие Турнир лидеров "Один за всех"
11.00-12.00	Отрядное мероприятие Турнир лидеров "Один за всех"	Ток-шоу "Сто вопросов к взрослому"
12.00-12.45	«Посвящение в юнармейцы»	
16.20-17.00	Час лагерных песен	
17.00-18.00	Подготовка танцевального флешмоба «Моя Россия, моя страна» Театральный дебют «Один день из жизни лагеря»	
18.00-18.45	Операция «Обелиск» (уборка территории памятника, погибшим в Вов)	
20.00-21.00	Конкурсно - развлекательная программа "Мы вместе"	
21.30-22.30	Лагерная дискотека	
22.30-22.40	Вечерняя линейка	
Время	19 день	
10.00-22.40	День самоуправления в лагере	
21.30-22.30	Лагерная дискотека	
22.30-22.40	Вечерняя линейка	
Время	20 день	
10.00-11.00	Подготовка к закрытию лагеря	
11.00-12.00	Оформление лагеря к закрытию	
12.00-12.45	Оформление «Дерева желаний»	
16.20-17.00	Подготовка к закрытию лагеря	
17.00-18.00	ЗАКРЫТИЕ ЛАГЕРЯ	
18.00-18.45	Акция «Солдатская каша»	
20.00-21.00	«Прощальный огонёк»	
21.30-22.30	Лагерная дискотека	
22.30-22.40	Вечерняя линейка	
Время	21 день	
10.00-11.00	Операция «Нас здесь не было»	
11.00-12.00	Акция "Почтовый конверт" и операция "Чемодан"	
12.00-13.00	Отъезд	

3. Ресурсное обеспечение программы

Кадровое обеспечение программы

Одной из основных задач организационного и методического обеспечения деятельности программы является профессиональная подготовка специалистов.

Педагогический коллектив представлен педагогами образовательной организации имеющим соответствующее образование и опыт работы с детьми в оздоровительных лагерях дневного пребывания.

Информационно – методическое обеспечение программы

Вся методическая продукция представлена в приложении.

Материально-техническое обеспечение программы

Оснащение лагеря необходимое для реализации основной содержательной идеи смены:

- флаг Российской Федерации;
- флаг движения «ЮНАРМИЯ»;
- флаг юнармейского отряда по эскизу движения «ЮНАРМИЯ»;
- распечатанные книжки юнармейцев на плотной бумаге, формата А5;
- распечатанные «звезды» на двусторонней клейкой ленте, красного и синего цвета;
- оборудование и материалы для проведения курсов;
- диплом А4 с логотипом движения «ЮНАРМИЯ».

Механизм оценки эффективности реализации программы

Результаты программы оцениваются по 3 основным критериям:

1. Уровень достижения заявляемых результатов в программе (Способ оценки качества реализации программы: анкетирование, беседа, трудовой десант, мероприятие).
2. Уровень удовлетворенности юнармейцев от участия в смене (Способ оценки качества реализации программы: опрос детей и родителей о пребывании в ДОЛ).

3. Качество организуемой деятельности (Способ оценки качества реализации программы: посещение дела опытными педагогами и последующий его анализ, оценка дела детьми – участниками, совещание).

Факторы риска

Фактор риска	Меры профилактики
Несоответствие сюжета смены возрастным особенностям участников смены	Корректировка программы смены Использование методик стимулирующих развитие самодеятельности
Конфликтные ситуации во временных детских коллективах	Работа психолога лагеря (тематические занятия, консультации, тренинги) Организация отрядных мероприятий с целью сплочения коллектива
Неблагоприятные погодные условия	Организация мероприятий согласно тематике смен в 2-х вариантах (с учетом погодных условий)
Снижение активности участников смены	Создание ситуации успеха Предоставление возможности соуправления процессом руководства деятельности лагеря Индивидуальная и групповая работа

Система обратной связи.

В лагере является нормой постоянный анализ того, что делается, в том числе и участия каждого в жизни лагеря, что неизбежно приводит к самоанализу. Проводится систематический анализ через анкетирование, опрос и проективные методики. Программа составляется с учетом интересов и психолого-возрастных особенностей детей. Отзывы детей, родителей работников лагеря фиксируются на сайте МБОУ Новокаменская СОШ.

Список использованных источников

1. Устав Всероссийского детско-юношеского военно-патриотического общественного движения «ЮНАРМИЯ».

2. Огневая подготовка. Учебное пособие.– М.: Армпресс, 2002.

3. Основы безопасности жизнедеятельности: Учебник для учащихся общеобразовательных учреждений / А.Т. Смирнов, Б.И. Мишин, В.А. Васнев – М.: Просвещение, 2009.

4. Основы безопасности жизнедеятельности. 10 класс: учебник для общеобразовательных учреждений: базовый и профильный уровни / А.Т. Смирнов, Б.О. Хренников; под общ. ред. А.Т. Смирнова – М.: Просвещение 2013.

5. Основы военной службы. Учебное пособие / А.Т. Смирнов, В.А. Васнев – М.: Дрофа, 2007.

Электронные ресурсы

1. <https://yunarmy.ru>

Сценарии мероприятий смены «Юнармейцы вперёд!»

День 1

Игры на знакомство

Цель: познакомить детей и подростков друг с другом и с кураторами, наставниками юнармейского отряда в первые дни организационного периода.

Для этого необходимо использовать все свободное время и не ограничиваться 2-3 играми. Помимо хорошо знакомых всем игр, проводите и другие игры. (смотри дополнительные методические материалы к программе)

Кураторы и наставники также должны играть вместе с детьми! Если кураторы и наставники не заинтересованы в игре – детей заинтересовать почти невозможно!

Игры на выявление лидеров и командоформирование

Цель: выявить потенциальных лидеров, организовать командоформирование.

В течение организационного периода важное соблюдать правило: «Никогда не делай то, что дети могут или хотят сделать сами. Ищи себе помощников».

Игры на выявление лидеров помогают в первые дни смены определить наиболее активных и деятельных детей и подростков, которые в последующие дни могут стать отличными помощниками. (смотри дополнительные методические материалы к программе)

Куратор, наставник только даёт задание и наблюдает за процессом его выполнения, дети и подростки всё делают сами. В играх лидеры стараются руководить общим процессом.

Игра по станциям «Тропа доверия»

Цели:

- дать возможность участникам осознать, что результата можно достичь при совместной работе;
- сплотить группу в процессе преодоления трудностей;
- создать атмосферу взаимного **доверия** и поддержки в коллективе;
- оказать помощь членам группы в преодолении собственного страха, своих комплексов;
- диагностировать возникшие конфликты и пути их разрешения;

Пояснительная записка

В процессе выполнения заданий создается атмосфера **доверия** и поддержки в коллективе. На примере увлекательных, но довольно сложных упражнений коллектив учится решать общую задачу, вырабатывать тактику и стратегию ее решения. Индивидуальные упражнения часто связаны с преодолением страха, с выходом за пределы своих предполагаемых возможностей.

Во время прохождения элементов веревочного курса группа может отказаться проходить те или иные препятствия. Отказ может быть индивидуальным – это в том случае, когда человек не надеется, не **доверяет** группе.

Функции ведущего на этапах:

1. В начале каждого упражнения ведущий зачитывает группе его задание и правила, и обязательно проговаривает правила техники безопасности. При возникновении у участников вопросов задание зачитывается повторно без дополнительных пояснений.

2. Перед выполнением задания ведущий даёт участникам время на выработку командной стратегии.

3. Во время выполнения упражнения ведущий не помогает и не мешает группе, никак не вмешивается в ее работу; помнит, что группа должна выполнить задание самостоятельно.

4. Ведущий осуществляет страховку с помощью взрослого педагога, требует неукоснительное ее выполнение участниками игры на каждом ее этапе. Поддерживает хорошее настроение в группе.

Советы ведущему:

1. Постарайтесь быть нейтральным в проявлении своих эмоций по поводу выполнения командой упражнения.

2. Читайте правила упражнения четко, внятно, с паузами.

3. Убедите членов группы, что этот курс не соревнование, что он не проводится на время, и задача команды — добиться результата. Им никуда не надо спешить.

4. Постоянно наблюдайте за поведением группы. Если что-то не ладится, предложите им размяться, обсудить еще раз стратегию, и потом с новыми силами приступить к выполнению этого задания.

5. Помните, что вы — страхующий. Не уходите от этого, и всегда будьте начеку, т. к. из-за этого может пострадать кто-то из членов группы. Страховка должна быть 100% квалифицированной.

Ход мероприятия:

1 Вед. Давным-давно, когда скалы были еще маленькими, а деревья семенами, Земля была прекрасная телом, но душа ее была жестока ко всему живому. Холодные ветра и сильные морозы постоянно сменяли друг друга. Вся Землю спала под толстым слоем льда. Планета была божественно прекрасна и мертва.

2 Вед. Тогда на земле и появились первые люди. Их было немного и были беззащитны и слабы перед силами природы. Но судьба приготовила для них испытание – заставила принять участие в поединке, в котором наградой победителю была жизнь. Проходя испытания надо не попасть в пасть саблезубому тигру, избежать встречи с пещерным медведем, а главное спасти огонь и передать его своим детям. Только стоя плечом к плечу можно одержать победу в этой бесконечной борьбе.

1 Вед. Удастся ли вам повторить подвиг наших предков? Сможете ли вы объяснить силы и спасти жизнь вашего племени? Это покажет сегодняшнее испытание.

2 Вед. Ну а перед тем как отправить вас в это увлекательное и опасное путешествие по **тропе доверия**, давайте познакомимся.

(Название и девиз)

1 Вед. А теперь вам предстоит пройти первое задание. Получите маршрутные листы и вперед, к новым испытаниям!

2 Вед. Ни пуха, ни пера!

Станция № 1. Номерки

Ребята, наши предки с давних времен хорошо понимали друг друга без слов. Это помогало им как в повседневной жизни, так и в охоте на дикого зверя. Это умение помогало им выжить в трудных условиях.

Капитан команды выходит на середину. Команде на спины я прикреплю номерки. Затем капитан поворачивается к команде. Задача капитана как можно быстрее без слов, используя только мимику и жесты построить свою команду по порядку номеров от 1 до 8.

Станция № 2. Слепой поводырь

Очень часто нашим предкам приходилось преодолевать тяжелые препятствия, от которых зависела их жизнь. Они всегда старались делать это вместе и помогать друг другу. Сможете ли вы все вместе преодолеть нашу **тропу препятствий**?

После того, как все участники закроют глаза, попросите положить правую руку на плечо впереди их стоящего человека для связи. У первого участника глаза открыты, и он проводит всю команду между препятствиями-кеглями. Если сбили кеглю, начинают сначала.

Станция № 3. Единое племя

Первобытным племенам приходилось непросто. Очень часто в повседневной жизни наши предки помогали друг другу. Бывали моменты, когда руки у них были заняты, и им приходилось использовать другие способы. Как вы справитесь с этим?

Дети встают по кругу – зажимают мячик между шеей и подбородком и передаем по кругу.

Станция № 4. Заколдованный круг

Издревле круг являлся символом единства; множество оберегов, амулетов, талисманов имеют округлую форму. Создайте свой магический круг.

Задание: Ведущий дает экипажу покрывало. Участники берутся руками за края покрывала по периметру, максимально натягивая его. Ведущий кладет в центр покрывала мяч. Участники балансируют покрывалом так, чтобы мяч описал правильную окружность. К мячу прикасаться нельзя.

Станция № 5. Царство паука

Не только странные места, но и диковинные животные попадались экипажам на пути. Некоторые из них могли представлять серьезную опасность, и вот встреча с одним из них - нужно выбраться из ловушки гигантского паука.

Задание: команде нужно переправить всех на другую сторону паутины, используя каждое отверстие, в том числе верх и низ, только один раз. Касаться веревки нельзя - отверстие «закроется» и **станет недоступным**. Если отряд достаточно дружно проходит этап, можно заново «открыть» некоторые отверстия. Здесь велика вероятность падений,

поэтому на данном этапе должны быть маты. При выполнении упражнения каждого ребенка обязательно страхует педагог помощник.

Станция № 6. Трубка мира

Чтобы достичь полного взаимопонимания и жить в мире и согласии нашим предкам, как и нам сейчас нужно было прощать, забывать обиды и все плохое, что встречается нам на пути. Для этого они закапывали свои обиды и плохие воспоминания в землю, которая забирала все негативные эмоции себе. Для этого они совершали довольно простой, но действенный обряд, который мы сейчас испробуем на себе.

Дети записывают свои обиды и негативные эмоции на листочки и закапывают в ямку.

- Я вам желаю, чтобы вы учились забывать все плохое и находить в жизни только положительные моменты.

Станция № 7. Пойми меня

Число 10 – это одно из самых удивительных, прекрасных и сильных чисел в нумерологии. Оно символизирует высшую степень любви и мудрости, но самый главный смысл десятки – это объединение в себе начала и конца, таких важных и значимых этапов в жизни каждого человека. Число 10 – число единства и непобедимости. И наши предки это знали. Сейчас проверим, насколько вы едины и непобедимы.

Все участники **становятся в круг**. Задача не сговариваясь посчитаться. Например, любой из участников говорит один, другой два и т. д. Нельзя называть цифру, если до этого говорил твой сосед, т. е. расчет должен быть беспорядочным. Если несколько участников одновременно произнесли цифру или сбились, то упражнение начинается сначала.

Станция № 8. Один за всех и все за одного

Чтобы выжить в непростых условиях дикой жизни, нашим предкам просто необходимо было помогать друг другу и действовать сообща. Сейчас проверим насколько хорошо вы можете делать что то вместе и насколько хорошо у вас получается слушать, понимать и чувствовать друг друга.

На асфальте чертится узкая **тропинка**. Готовится велосипед – к нему привязываются веревочки по всему периметру по числу участников. Задача детей – прокатить велосипед по **тропинке**, держа его только за веревочки.

1 Вед. Итак, сегодня мы с вами узнали, насколько важны **доверительные**, открытые, доброжелательные отношения в ходе совместной работы и убедились в этом на собственном опыте. Я думаю, что всё, что вы сегодня узнали, поможет вам в вашей дальнейшей жизни.

2 Вед. Сегодня вы показали насколько вы дружные, сплоченные и смелые! Вы – настоящая команда! Итак, для награждения участников каждой команды мы приглашаем капитанов.

(вручение медалей)

- Вы справились со всеми заданиями и в очередной раз доказали, что вместе вы сила!

- Помогайте друг другу, слушайте и понимайте своих товарищей и тогда ваша дружба поможет вам справиться со всеми неудачами и проблемами! Мы желаем вам отличного настроения и хорошего летнего отдыха! До новых встреч! Дростки всё делают сами. В играх лидеры стараются руководить общим процессом.

Хозяйственный сбор «Наши правила».

Цель: предъявить единые педагогические требования, познакомить детей и подростков с правилами юнармейского отряда, и юнармейского лагеря.

Кураторам и наставнику необходимо собрать весь юнармейский отряд в закрепленном за юнармейским отрядом месте.

Знакомство с традициями, законами и правилами.

Примеры традиций в лагере:

Доброго отношения к людям. Мы должны уважать других, не зависимо от возраста, профессии, национальностей.

Доброго отношения к песне. Пой песни, с которыми ты познакомишься в течение смены, знай их автора. И никогда не нужно перебивать начатую кемлибо песню.

Доброго отношения к природе. Человек – это часть природы. Он не должен разрушать систему, от которой зависит его существование.

Помни об этом и береги любое живое существо.

Примеры законов в лагере:

Закон здорового образа жизни – нужно соблюдать режим дня, совершенствовать свой организм и избегать вредных привычек;

Закон чистоты – относись к лагерю, как к дому: бережно, по-хозяйски;

Закон территории – не покидай территорию лагеря без взрослых, не ходи самостоятельно к лесу, к дороге;

Закон поднятой руки – человек, поднявший руку, хочет, чтобы его выслушали;

Закон 00 – время дорого, каждой секунде – особый счет! Всегда приходи вовремя – уважай других!

Огонёк знакомства «Секрет дружбы»

Цель: знакомство детей и подростков.

Тема сбора: дружба как основа и залог хороших отношений, а также значение малой Родины для человека. Каждый человек – интересен, каждый человек – самоценен. Наша задача – открыть каждого юнармейца как самостоятельную, индивидуальную личность, которой небезразлична судьба

Отечества. А это значит, что для начала мы должны открыть друг другу себя. Кто я? Чем я интересен? Что я умею? Чем могу быть полезен другим?

За что меня можно уважать и ценить?

Форму проведения куратор юнармейского отряда выбирает на свое усмотрение, главное, не забыть сказать слова напутствия и подарить талисманы, небольшие подарки детям. Музыкальное сопровождение будет более чем уместно.

Организационный сбор юнармейского отряда

Цель: выбрать детей и подростков в органы детского самоуправления в юнармейском отряде, а также оформить юнармейский отрядный уголок.

Основу детского самоуправления составляет Совет юнармейского отряда (органы детского самоуправления в юнармейском отряде), в который входят: командир отряда (командир 1 отделения); командиры 2 и 3 отделения; юнкор в каждом отделении.

Выборы детей и подростков в Совет юнармейского отряда – важный и ответственный момент. К выборам необходимо подготовиться, как кураторам юнармейского отряда, так и юнармейцам.

Примерные сценарии проведения выборов в органы самоуправления юнармейского отряда представлены в приложении 12.

Оформление юнармейского отрядного уголка.

В первые дни пребывания в юнармейском лагере часть времени посвящают оформлению юнармейского отрядного уголка и места: холла и (или) беседки.

В жилом корпусе часть стены отводят для юнармейского отрядного уголка – своеобразной информационно-творческой газеты, отражающей деятельность юнармейского отряда и его участие в жизни юнармейского лагеря.

Работа по оформлению задействует большую часть юнармейского отряда (даже не рисующие дети и подростки могут вырезать или

раскрашивать), художественная работа способствует развитию творческих способностей, воспитывает хороший вкус, учит искусству оформления, пробуждает интерес к жизни коллектива.

Задача кураторов юнармейских отрядов – руководство процессом: начните с мозгового штурма: какие рубрики сделать, какие названия им дать, как оформить; познакомьте ребят с основами оформительского дела; придумайте образцы шрифтов; текст должен содержать читаемые буквы (печатные, крупные, с четкими контурами), ровные строчки (если это не творчески оформленный текст), достаточный интервал между строчками; приветствуется творческое оформление: любые формы, кроме прямоугольной, любой фон, кроме белого; обеспечьте детей и подростков всеми необходимыми канцелярскими материалами для работы; приложите максимум усилий, чтобы в процессе приняли участие все ребята: давайте задания микрогруппам, а не индивидуальные. Помогайте, если возникают трудности, хвалите ребят за инициативность и креативность; выберите детей, которые будут отвечать за ежедневное обновление рубрик, снабжайте их информацией, помогайте советами; объявите конкурс плакатов на лучшее оформление, пусть ребята в художественной форме раскроют, что за люди живут в каждой комнате, придумают название своей палаты; подавайте пример, активно учувствуйте в формировании живой газеты, иногда делайте сюрпризы для ребят (поздравительный плакат, посвященные Отряду стихи и пр.).

Важно!

В отрядном уголке не забудьте разместить:

- название отряда (название отряда должно соответствовать военно-патриотической тематике), девиз и законы, а также другие отрядные атрибуты: песня отряда, герб, флаг, эмблема, устав и прочее должны перекликаться с движением «ЮНАРМИЯ»;

- план смены и план на день с указанием даты и дня недели; режим дня;

- график дежурств с колонками для проставления оценок за чистоту
- в комнате («Экран чистот»); список юнармейского отряда и отдельно список именинников текущей

- смены с указанием даты рождения;

«Боевой листок» – это творческое отражение прошедших за неделю занятий, мастер-классов, мероприятий и испытаний. Популяризация успехов юнармейского отряда.

Юнармейский отрядный уголок – это, прежде всего, отражение детского творчества. Помимо обязательного наполнения в уголок можно помещать абсолютно все, что касается юнармейского отряда, например, достижения юнармейского отряда: поздравления, информация о занятых

- местах, награды и грамоты; таблица личностного роста; информация (новости, объявления);

- уголки самовыражения, например, в форме «Стены гласности», «Книги

- жалоб и предложений», «Лист радости», «Доски объявлений»; почтовый ящик для отрядной почты (лучше разносить почту лично, т.к. всем детям хочется быть почтальоном, во-первых, а во-вторых, так дети будут точно уверены, что никто не прочитал их писем); карта или план лагеря с указанием, где какой юнармейский отряд размещен и как зовут их кураторов, наставников и ФИО администрации организации отдыха и оздоровления; список терминов, употребляемых в игровой модели программы (смотри понятийный аппарат); творчество детей и подростков: рисунки, галерея автопортретов, коллаж,

- коллективный рисунок «Это мы», поделки и т.д.;

- в последние дни смены можно повесить несколько склеенных ватманов с надписью: «А напоследок я скажу...». В нем дети и подростки пишут на прощание друг другу и лагерю пожелания, свои адреса и телефоны для будущего общения.

Входная диагностика

Цель: выявить ожидания детей и подростков от предстоящей смены, получить информацию о склонностях и способностях детей и подростков в отношении различных видов деятельности.

Обработка результатов проводится педагогическим составом с целью выявления потребностей детей и подростков, и анализа их ожиданий от программы.

Вечерняя прогулка и вечерняя поверка

Перед вечерней поверкой юнармейцев, во время, предусмотренное распорядком дня, под руководством одного из кураторов юнармейского отряда проводится вечерняя прогулка.

Во время вечерней прогулки юнармейцы исполняют строевые песни в составе подразделений (текст песен смотри в приложении).

После прогулки по команде куратора юнармейского отряда «Юнармейский отряд, на вечернюю поверку – СТАНОВИСЬ» юнармейские отряды выстраиваются для поверки.

Куратор юнармейского отряда подает команду «СМИРНО» и приступает к вечерней поверке. Куратор юнармейского отряда поверяет личный состав отряда по именному списку. Услышав свою фамилию, каждый юнармеец отвечает: «Я». За отсутствующих отвечают куратор или наставник юнармейского отряда.

По окончании вечерней поверки куратор юнармейского отряда подает команду «ВОЛЬНО» для своего юнармейского отряда, объявляет «наряд» на следующий день.

«Огонек». Подведение итогов дня

Цель: вспомнить, проанализировать и осознать основные события деятельности детей и подростков в течение дня.

После вечернего мероприятия необходимо собраться всем юнармейским отрядом и проанализировать прожитый день.

Для подведения итогов дня можно использовать три формы мероприятий: вечерний сбор отряда; анализ дня; огонёк

Примеры проведения вечернего сбора отряда, анализа дня и огонька смотри в приложении .

2 День

Подъём

Куратор юнармейского отряда встает раньше общего подъема. Идти к детям и подросткам нужно умытым, бодрым и готовым к работе.

Производить подъём детей и подростков можно обычной фразой: «Доброе утро!». Но не забывайте пройти еще несколько раз по комнатам, чтобы убедиться, что все ребята встали. Для создания настроения можно в холле включить энергичную музыку.

Зарядка – комплекс физических упражнений, выполняемых утром после пробуждения; обязательный элемент здорового образа жизни.

Зарядка активизирует деятельность функциональных систем организма, способствуя более быстрому переходу от сна к бодрствованию и повышению общего тонуса.

Важно!

Кураторы и наставники юнармейского отряда обязательно занимаются зарядкой вместе с детьми и подростками, демонстрируя всё личным примером.

Физические упражнения должны соответствовать возрасту детей, состоянию их здоровья, уровню физического развития и физической подготовленности.

Утренняя гимнастика проводится ежедневно в течение 10-15 минут, на открытом воздухе, в дождливую погоду – в хорошо проветриваемом помещении.

Как и любая тренировка, зарядка условно делится на 3 части: подготовительную, в которую включаются разогревающие упражнения, основную – куда входят интенсивные упражнения для всех частей тела, бег, прыжки, игры, эстафеты и заключительную, направленную на снижение нагрузки.

В юнармейском лагере необходимо, чтобы заключительная часть зарядки плавно подводила к дальнейшей деятельности.

Утренний осмотр

Цель: проверить соблюдение правил личной гигиены.

Для утреннего осмотра по команде куратора юнармейского отряда «Юнармейский отряд, для утреннего осмотра – СТАНОВИСЬ» кураторы и наставники юнармейских отрядов выстраивают свои отряды в назначенном месте.

На утреннем осмотре проверяется наличие юнармейцев, их внешний вид и соблюдение правил личной гигиены.

Проверка личной гигиены: при осмотре проверяется чистота ушей, шеи, чистота рук и состояний ногтей.

Построение

По окончании завтрака все юнармейские отряды отправляются на построение. Построение проходит на месте общего сбора юнармейского лагеря, где имеется флагшток.

Линейка (церемония) открытия смены

Цель: настроить детей и подростков на активный, эмоциональный и оздоровительный отдых.

Линейка предполагает торжественное построение юнармейских отрядов на месте общего сбора юнармейского лагеря, представление и приветственное слово начальника юнармейского лагеря, старшего куратора, представление и приветственное слово официальных лиц организации отдыха и оздоровления. Вынос и поднятие государственного флага Российской Федерации (при необходимости может присутствовать флаг субъекта Российской Федерации) и флага движения «ЮНАРМИЯ». Исполнение гимна Российской Федерации. А также творческое представление вожатского состава.

Необходимо обратить внимание на приглашение официальных лиц, музыкальное сопровождение, четкость выполнения всех ритуалов, внешний вид детей и подростков, а также кураторов и наставников юнармейских отрядов.

Для популяризации службы в армии, будет уместно пригласить на Линейку открытия смены, группу личного состава шефской воинской части для демонстрации показательного выступления.

Линейка должна быть короткой по времени (20-30 мин.), но очень четкой и динамичной. Дети и подростки должны почувствовать значимость своего прибытия в юнармейский лагерь.

ПЛАН

торжественной церемонии открытия лагерной смены «Юнармеец»

Дата: _____

Время проведения: _____

Место проведения: _____

Время	Действие
--------------	-----------------

	<p><i>Сбор участников мероприятия в месте проведения мероприятия.</i></p> <p><i>На экране демонстрируются презентационные видеоролики ВВПОД «ЮНАРМИЯ»</i></p> <p><i>Военный оркестр исполняет военные марши (фонограмма)</i></p>
	<p><i>Отряды юнармейцев выходят на установленные места и становятся в строй</i></p>
	<p><i>Встреча почетных гостей у входа и сопровождение на места.</i></p>
	<p><i>На экране: Анимированный флаг Российской Федерации, нарезка видеофрагментов, посвященных ЮНАРМИИ.</i></p> <p>Ведущий подает команду: Выносятся Государственный флаг Российской Федерации, флаги Министерства обороны Российской Федерации (при необходимости может присутствовать флаг субъекта Российской Федерации) и флаг Всероссийского детско-юношеского военно-патриотического общественного движения «ЮНАРМИЯ».</p> <p><i>Военный оркестр играет встречный марш (фонограмма).</i></p> <p><i>Военнослужащие роты почетного караула выносят Государственный флаг Российской Федерации, флаг Министерства обороны Российской Федерации (при необходимости может присутствовать флаг субъекта Российской Федерации) и флаг Всероссийского детско-юношеского военно-патриотического общественного движения «ЮНАРМИЯ».</i></p>
	<p>Ведущий:</p> <p>Торжественную церемонию открытия лагерной смены Всероссийского детско-юношеского военно-патриотического общественного движения «ЮНАРМИЯ» считать открытой!</p> <p><i>Оркестр играет гимн Российской Федерации.</i></p> <p><i>На экране анимированный флаг Юнармии</i></p>
	<p>Ведущий: Здравствуйте, дорогие друзья! Мы рады приветствовать вас на торжественном открытии лагерной смены в _____ (название организации отдыха и оздоровления) Всероссийского детско-юношеского военно-патриотического</p>

	<p>общественного движения «ЮНАРМИЯ».</p> <p>В настоящее время во всех 85 субъектах России действуют региональные штабы Всероссийского военно-патриотического общественного движения «ЮНАРМИЯ», в его ряды вступили более _____ тысяч школьников.</p> <p>Юнармейские лагерные смены – уникальный проект, целью которого является всестороннее развитие личности, укрепление здоровья подростков, их патриотическое воспитание.</p> <p>Юнармейский лагерь развернут в городе _____ (наименование города, субъекта Российской Федерации) на базе _____ (наименование воинской части, учебного центра или организации отдыха и оздоровления)</p>
	<p>Ведущий:</p> <p>В церемонии открытия лагерной смены Всероссийского детско-юношеского военно-патриотического общественного движения «ЮНАРМИЯ» принимают участие:</p> <p>-</p> <p><i>Перечисление присутствующих почетных гостей.</i></p> <p><i>Звучат фанфары (после объявления каждого почетного гостя).</i></p> <p><i>На экране выводится анимированный флаг движения «ЮНАРМИЯ».</i></p>
	<p>Ведущий: Слово предоставляется _____ (почетный гость).</p> <p><i>Поздравление почетного гостя.</i></p> <p><i>Также объявляются все желающие выступить с поздравительным словом почетные гости.</i></p> <p>Ведущий: Мы благодарим наших почетных гостей за поздравления!</p> <p><i>Почетные гости возвращаются на свои места.</i></p>
	<p>Ведущий: Среди наших юнармейцев немало творческих талантов! Давайте знакомиться!</p> <p><i>Ведущий объявляет наименование отрядов. Юнармейские отряды из строя хором громко произносят название отряда и девиз отряда.</i></p>
	<p>Ведущий: Здесь в лагере вы получите настоящую закалку, умения и навыки по боевой, строевой, физической, огневой подготовке.</p> <p>Каждый день с утра на специальных тренировочных площадках</p>

	<p>будут идти различные учебные занятия, включающие насыщенную спортивную программу, активную военную подготовку, интересные культурно-познавательные мероприятия.</p>
	<p>Ведущий: Пожелаем нашим юнармейцам хорошо отдохнуть, узнать много нового и отлично провести время!</p> <p>Ведущий: Звучит гимн Всероссийского детско-юношеского военно-патриотического общественного движения «ЮНАРМИЯ» «Служить России»!</p> <p><i>Звучит фонограмма песни «Служить России» (Музыка – Э. Ханок, Слова – И. Резник).</i></p>
	<p>Ведущий: «Дорогие друзья, наша торжественная церемония завершается»</p> <p>Ведущий подает команду: Выносятся Государственный флаг Российской Федерации, Флаг Министерства обороны Российской Федерации и флаг Всероссийского детско-юношеского военно-патриотического общественного движения «ЮНАРМИЯ».</p> <p><i>Церемония выноса флагов.</i></p>
	<p>Творческий блок (концертная программа).</p>
	<p>Ведущий: Есть еще одна хорошая традиция – фотография на память. Мы приглашаем наших почетных гостей и участников мероприятия для совместного фотографирования.</p> <p><i>Совместное фотографирование.</i></p>

Развод

Утренний развод включает в себя: проверку наличия юнармейцев, подъем государственного флага Российской Федерации, исполнение гимна Российской Федерации.

Затем юнармейцев информируют о планах на текущий день и разводят на занятия по курсам (начальная военная подготовка, общественно-государственная, физическая и специальная подготовки) или на другие мероприятия.

Курсы подготовки

В программу основного периода смены входят 4 курса:

«Начальная военная подготовка» (занятия по основам начальных знаний в области обороны и военной службы);

«Общественно-государственная подготовка» (курс по воспитанию в духе патриотизма, глубокого понимания воинского долга, требований воинской дисциплины, в сочетании всех видов и направлений воспитания, способствующих всестороннему развитию личности (нравственное, интеллектуальное, эстетическое, экономическое и т.д.);

«Физическая подготовка» (физическое развитие, пропаганда здорового образа жизни, популяризация прикладных, неолимпийских, национальных и дворовых видов спорта);

«Специальная подготовка» (комплекс занятий на приобретение новых компетенций, необходимых для освоения воинской профессии XXI века).

Спортивные и подвижные игры / отрядная работа

Спортивные и подвижные игры

Любая игра – это потребность детского организма. С помощью игр ребенок учится взаимодействовать с окружающим миром, реализует свои внутренние потребности и всесторонне развивается.

Подвижные и спортивные игры положительно влияют на физическое развитие ребенка. С помощью подобных игр дети и подростки учатся ориентироваться в пространстве, улучшается координация. Также активные игры заряжают ребенка положительными эмоциями, а это благотворно сказывается на его настроении в течение дня и здоровье в целом.

Дети и подростки, которые регулярно принимают участие в подвижных играх, имеют хороший аппетит, а также легче и крепче засыпают.

Многие спортивные игры подразумевают взаимодействие с другими детьми, особенно командные виды игр. В этом случае, благодаря игре, ребенок лучше социализируется, учится взаимодействовать со своими сверстниками и реагировать на различные жизненные ситуации.

Отрядная работа

Отрядная работа включает в себя различные мероприятия и дела, проводимые кураторами и наставниками юнармейских отрядов (или детьми под руководством кураторов и наставников), а также в данное время возможна работа с детьми и подростками по подготовке общелагерных мероприятий (репетиции).

Вводная игра «Проверка на прочность»

Цель: познакомить участников смены с игровой моделью программы.

Предполагается знакомство участников смены с игровой моделью программы детского отдыха, системой коллективно-творческого роста, системой самоуправления и ключевыми мероприятиями смены.

Место проведения: актовый зал, открытая эстрада.

Материально-техническая база и оборудование: комплект звукоаппаратуры, проектор, ноутбук, макет автомата АК-74, бланки с названием отрядов по количеству вопросов, слайды.

Цель: ввести детей в программу смены.

Содержание: включение детей в активную деятельность, предполагающую разностороннее общение, создание доброжелательной атмосферы.

Предполагается знакомство с игровой моделью, бонусной системой коллективно-творческого роста и ключевыми делами смены.

Ход мероприятия.

Ведущая. Добрый вечер всем участникам смены

«ЮНАРМЕЕЦ». Я рада приветствовать в нашем зале всех тех, кто успешно проходит военно- спортивные сборы. И по традиции давайте проведем переключку юнармейских отрядов. А проведем мы ее вот таким образом: я буду называть отряд, а вы мне ответите короткой военной командой или слоганом, при этом они не должны повторяться! Все готовы, начинаем!

Ведущая проводит переключку юнармейских отрядов.

Ведущая. Да, молодцы! Надо сказать, что дисциплина в нашем лагере железная. Только вот на сцене отсутствует мой напарник.

На сцену выбегает Ведущий в костюме «Супергероя».

Ведущий. Та-та-та-та, та-та! А вот и я! Привет, напарница! Как ты странненько одета... а тебе никто не говорил, в какое место мы сегодня с тобой едем и где выступаем?

Меня просто заверили, что сегодня я веду программу там, где соберутся будущие герои страны, защитники Родины, сильные и смелые ребята.

Ведущая. Насчет "странно одета" – я бы с тобой поспорила. Да, сегодня мы действительно ведем с тобой программу в зале, где собрались будущие защитники нашей Родины, юнармейцы. Многие из них в недалеком будущем действительно выберут воинскую профессию и достигнут в ней геройских высот.

Ну а для чего мы собрались на военно-спортивный сбор лучше всего расскажет начальник юнармейского лагеря _____ ФИО.

Начальник юнармейского лагеря рассказывает игровую модель программы детского отдыха «ЮНАРМЕЕЦ».

Ведущий. Как-то я неуютно стал себя чувствовать в этом маскарадном костюме. Но я совсем не хотел выделиться. Просто ничего не знаю о Всероссийском детско-юношеском военно-патриотическом общественном движении «ЮНАРМИЯ», о юнармейских лагерях, традициях, да и о самих юнармейцах...

Ведущая. Не стоит отчаиваться. Знания – дело наживное. И я думаю, что юнармейцы тебе в этом смогут помочь.

Ведущая проводит интерактивную викторину. В начале она объясняет правила викторины. При входе командирам юнармейских отрядов были розданы полоски бумаги с названием юнармейского отряда. На экране будут появляться вопросы, касающиеся движения «ЮНАРМИЯ» и 4 варианта ответа. После этого таймер на экране будет отсчитывать 20 секунд. За это время юнармейские отряды должны ответить на вопрос и передать ответ помощникам ведущей за столик счетной комиссии у сцены.

Вопросы к викторине.

1. Назовите год основания движения «ЮНАРМИЯ»?

А) 24.06.2005;

Б) 26.12.2009;

В) 28.05.2016;

Г) 30.09.1991.

2. Что представлено на эмблеме движения «ЮНАРМИЯ»?

А) профиль головы беркута;

Б) профиль головы орла; В) профиль головы сокола;

Г) двуглавый орел.

3. Где находится главный штаб движения «ЮНАРМИЯ»?

А) в городе Москве;

Б) в городе Санкт-Петербурге;

В) в городе Волгограде;

Г) в городе Севастополе.

4. С какого возраста граждане могут стать участниками Всероссийского детско-юношеского военно-патриотического общественного движения «ЮНАРМИЯ»?

А) 8 лет;

Б) 9 лет;

В) 10 лет; Г) 11 лет.

5. Лидеры движения «ЮНАРМИЯ»?

А) Олимпийские чемпионы Труненок Д.В. и Слесаренко Е.В.;

Б) Рязанский С.Н. и Чурикова Я.А.;

В) Парамонов Д.А. и Саввинова А.М.; Г) Красноруцкий П.П. Пуговкина Т.Н. **Победителей объявляет ведущая.**

Появляется ведущий в повседневной форме куратора юнармейского отряда.

Ведущий. Вот теперь я действительно восполнил пробелы в знаниях. Но вопросы еще остались.

И особенно самый наболевший...Курс "Физическая подготовка" должны будут проходить все? У меня с этим предметом еще со школы всегда были проблемы. То тесты писали, то как подбирать к лыжам крепления и палки рисовали, а то и вообще – просто матчи футбольные смотреть заставляли.

Ведущая. На твой вопрос тебе очень подробно и исчерпывающе ответит педагог по физической подготовке _____ ФИО.

Выходит инструктор по физической подготовке и рассказывает о программе курсов.

Ведущий. Как же все это интересно! Пробежать полосу препятствий, позаниматься на перекладине, а про армейский рукопашный бой я и не говорю!

Ведущая. Может для вас, мальчиков, это и интересно, а нам, девочкам, это еще и просто полезно!

Номер «Девочка и хулиганы».

Фонограмма: Sonny Vono «Little man» в исполнение оркестра Джеймса Ласта.

Для этого номера организаторам необходимо отобрать из числа юнармейцев мальчика, одну девочку и троих мальчиков, занимающихся единоборствами.

Сюжет. Девочка и мальчик гуляют в парке. К ним пристают 3 хулигана и толкают мальчика и забирают воздушный шарик у девочки. Девочка проводит 3 успешных приема и справляется с хулиганами, забирает шарик у хулиганов, и они продолжают гулять по парку. Жанр пантомима/ Можно заменить на показательные выступления по рукопашному бою.

Необходимо соблюдать правила безопасности, в основе приемов – имитация.

Ведущая. Поблагодарим нашу творческую группу аплодисментами!

Ведущий представляет участников номера по именам и фамилиям.

Ведущая. Подошло время нам познакомиться с другим не менее интересным учебным курсом. Занятия по его предметам будут проходить на протяжении всех военно-спортивных сборов.

Ведущий. Подробно рассказать об этом сможет наш следующий преподаватель. Позвольте пригласить на сцену инструктора по общественногосударственной подготовке _____ ФИО.

Выходит педагог по общественно-государственной подготовке и рассказывает о программе курсов.

Ведущая. Давайте поблагодарим **ФИО** педагога за такой содержательный рассказ.

Ведущий. Да, теперь мне почти все понятно, но при этом еще и очень захотелось узнать: за какие-это семь качеств опасались противники русского солдата?

Ведущая. Я с большим удовольствием подскажу тебе эти качества.

Сила воли – раз;

Целеустремленность – два;

Стойкость – три;

Сплоченность – четыре;

Солидарность – пять; Храбрость – шесть;

Хладнокровие – семь.

На экране слова ведущей дублируются слайдами с качествами.

Ведущий. А я думаю, что этих семи качеств мало, чтобы описать боевой дух наших воинов. Поэтому я хочу пригласить на сцену по одному юнармейцу от отряда.

Условия конкурса такие. Сейчас на экране появится еще одно качество российских воинов. Юнармейцы называют синонимы этого качества. На это

дается по 10 секунд. Победит тот, кто последним назовет свой синоним. Большая просьба уважаемым зрителям не подсказывать!

Итак, мы начинаем!

На экране появляется слово «НАХОДЧИВЫЙ».

Ведущий объявляет победителя

Ведущая. Ты знаешь, такой интересный конкурс. Но у меня один синоним в голове – несправедливость. Поэтому, я приглашаю по одной девочке от юнармейского отряда.

Ведущая делит их на команды. Еще раз объясняет правила.

На экране появляется слово «СМЕЛЫЙ».

Ведущая объявляет команду-победительницу.

Ведущий. Еще раз большое спасибо всем участникам и в подарок вам звучит эта песня.

Вокальный номер (песня о России).

Ведущая. А мы продолжаем знакомить вас с программой военноспортивных сборов. Название следующего курса звучит – «Начальная военная подготовка».

Ведущий. Каждый юнармеец должен освоить «Начальную военную подготовку».

Приглашаем на сцену педагога по начальной военной подготовке _____ ФИО.

Ведущая. Большое спасибо за столь подробный рассказ, но и это еще не все. Для следующего испытания на сцену приглашаются два юнармейца. В совершенстве владеющих разборкой и сборкой автомата Калашникова (АК-74).

Сейчас мы предложим им правильно разобрать и собрать автомат вместе с педагогом по НВП _____ ФИО. Но только с одной разницей – ФИО будет разбирать и собирать автомат с закрытыми глазами.

На старт! Внимание! Марш!

Номер: сборка и разборка автомата АК-74.

Ведущий. Наградим наших участников аплодисментами. И проводим их под несмолкающие овации на места!

Ведущий. Я не вытерпел и немного опередил события, заглянув в программу занятий по четвертому курсу – специальной подготовки. Но надо признаться честно – ничего в этом не понял: эмоциональный интеллект, финансовая грамотность, виртуальная реальность...

Ведущая. Совершенно верно, что ничего не понял. Для этого есть специалисты. Я хочу вам представить и пригласить на сцену _____ ФИО

Педагог по специальной подготовке рассказывает про особенности курса.

Ведущая. Ну а для тебя, я попробую на примере объяснить, что такое эмоциональный интеллект. Прежде всего нужно научиться распознавать эмоции.

И в этом мне поможет зал. Попробуем исполнить все вместе сидячий танец. Под энергичную музыку юнармейцы сидя на местах повторяют за ведущей простые танцевальные движения: сначала медленно, потом увеличивая темп.

Все движения и музыкальное сопровождение подобрать нужно заранее. Должен получиться ТАНЕЦ.

Ведущая. Вот мы и научились распознавать эмоции. А следующий этап ты постигнешь, посетив занятия по компетенциям XXI века.

Ведущий. Мы подходим к кульминации нашей сегодняшней встречи.

Следующий гость расскажет нам, что же нас ждет по итогам обучения.

Встречаем аплодисментами начальника юнармейского лагеря

_____ ФИО

Выступление начальника юнармейского лагеря.

Ведущая. Большое вам спасибо за напутствие! Все юнармейцы приложат максимум усилий и выполнят ваш наказ!

Ведущий. Большое спасибо участникам и болельщикам за целеустремленность к победе и горячую поддержку!

Вечер можно закончить общей песней.

Конкурс «Видеовизитка». Представление юнармейских отрядов

Цель: презентовать юнармейский отряд, познакомить детей и подростков с начальником юнармейского лагеря, старшим куратором, инструкторами по курсам подготовки, другими юнармейскими отрядами и программой смены.

Юнармейские отрядные визитки – это первое дело, когда юнармейский отряд в полном составе появляется на сцене и о нем можно судить как об отдельной организованной единице, поэтому выступления юнармейских отрядов должны быть хорошо подготовлены и отрепетированы.

Желательно выступление кураторов и наставников на сцене совместно с юнармейцами.

К данному мероприятию, силами юнармейского отряда готовится видеоролик на военную и патриотическую тематику.

Тематики видеороликов: «История Родного края», «Презентация военнопатриотической работы в регионе».

Видеоролики будут участвовать в конкурсе «Видеовизитка».

День 3

Интеллектуальная игра «Ратные страницы истории Отечества»

Цель: способствовать развитию интуиции, интеллекта, умения принимать личные и коллективные решения.

В игре принимают участие команды по пять человек от юнармейского отряда. Интеллектуальная игра состоит из 10 туров:

- 1 тур «Основные сражения Великой Отечественной войны»;
- 2 тур «Полководцы и герои Великой Отечественной войны»;
- 3 тур «Награды периода Великой Отечественной войны и их статус»;
- 4 тур «Образцы отечественной военной техники и вооружения периода Великой Отечественной войны, их создатели»;
- 5 тур «Художественные произведения (картины), отражающие основные периоды Великой Отечественной войны»;
- 6 тур «История учреждения звания Героя Советского Союза»;
- 7 тур «История учреждения звания Героя Российской Федерации»;
- 8 тур «Герои Советского Союза»;
- 9 тур «Города-герои»;
- 10 тур «Военно-патриотическая песня».

Основной период

Цель: способствовать формированию и развитию временного детского коллектива, самореализации каждого члена коллектива.

Задачи: продолжить целенаправленную работу по воспитанию детей и подростков; постоянно контролировать состояние здоровья участников

смены; следить за выполнением единых педагогических требований; организовать разнообразную деятельность; проводить индивидуальную работу с участниками смены; помогать и поддерживать органы самоуправления; предупреждать, а в случае необходимости, разрешать межличностные проблемы в юнармейском отряде и в юнармейском лагере; привлекать к участию в различных делах каждого члена коллектива.

Патриотический вечер «Сыны Отечества»

Цель: содействовать формированию чувства патриотизма и гордости за героев Отечества.

Дело по настрою должно быть не только лиричным, но торжественным.

Идея: показать детям, что историческая память – это нравственная категория, присущая настоящему человеку. Пока мы помним о героизме наших предков, мы вправе считать себя живыми людьми, гражданами своего государства, сынами Отечества. При подготовке использовать все доступные художественные средства: творческие номера детей (скорее всего, нужно будет поставить массовые зрелищные номера), аудио-, видео сопровождение, световые эффекты зала, интересное оформление и так далее.

День 6

Испытание №1. Полоса препятствий

Цель: развитие командного духа, чувства товарищества и взаимопомощи при выполнении различных заданий.

Содержание: юнармейцам для достижения общей цели, нужно приложить коллективные усилия на отдельном этапе. Соревнования проводятся между юнармейскими отрядами и носят соревновательный характер.

Задания несложные, но требующие определенных знаний, умений и навыков от каждого юнармейца, а также предоставление возможности детям и подросткам проявить себя, самоутвердиться.

Полоса препятствий проводится по принципу "шведской эстафеты". Юнармейский отряд делится на группы, по половине отделения в каждой.

Каждая группа преодолевает один этап. Протяженность этапов разная. Она может идти на увеличение дистанции 100м/200м/300м/400м/500м/600м/ и т.д. или на уменьшение – 600м/500м/400м/300м/200м/100м (протяженность этапов может быть изменена, но главное соблюдать основное условие – ее увеличение или уменьшение). Во время прохождения этапа, каждая команда должна выполнить одно задание.

Место старта и место финиша находится на одной просторной площадке (спортивный стадион, площадки для спортивных игр, линейная площадь).

Победитель определяется по общему времени прохождения всей дистанции полосы препятствий.

Юнармейские отряды получают схему прохождения этапов на полосе препятствий заранее, чтобы тактически-правильно разместить участников по забегам. Кураторам юнармейских отрядов важно грамотно распределить юнармейцев: кого поставить на спринтерскую дистанцию, а кого – на среднюю.

Забег лучше проводить в такой последовательности: первым стартует юнармейский отряд, в котором самые старшие юнармейцы, и затем – юнармейские отряды по мере убывания возраста.

По команде стартует первая группа старшего юнармейского отряда. Как только эта группа финиширует и передаст эстафету второй группе, одновременно стартует и первая группа следующего юнармейского отряда.

На каждом юнармейце должен быть номер, соответствующий номеру его юнармейского отряда. Каждый юнармеец может пробежать свой этап 1 раз.

Организаторы: ведущий, главный судья, судьи на этапах, судьи на дистанции, стартовая бригада – 2 человека, бригада на финише – 2 человека, выводящие судьи – 2 человека.

Ход мероприятия.

Ведущий: Добрый день, дорогие юнармейцы. Я рад приветствовать вас и кураторов юнармейских отрядов на нашем спортивном состязании.

Проведем стартовую регистрацию команд (переключка юнармейских отрядов).

Сегодня мы подводим итоги первого этапа обучения на военно-спортивных сборах юнармейцев.

В течение нескольких дней вы прилежно обучались на курсах, успешно сдали зачеты. Кто-то из вас показали хорошие знания, ну а многие активно участвовали в творческой и спортивной жизни юнармейского лагеря.

Ваши усилия не прошли даром и настало время напомнить, что по итогам первого этапа обучения лучшим стал юнармейский отряд _____.

Поприветствуем друзей аплодисментами!

И я рад сообщить, что юнармейцы отряда **решили воспользоваться/ не решили воспользоваться** заслуженной «форой».

Ну а сейчас позвольте мне представить судейскую коллегию (Идет представление судей).

Как вы видите, сегодня у нас собрались самые строгие, но компетентные и справедливые судьи. Они неусыпно будут следить за тем, чтобы каждый юнармеец соблюдал правила преодоления полосы препятствий.

Очень коротко напоминаю правила (Ведущий коротко напоминает основные правила).

1. Дистанция полосы препятствий разделена на 6 этапов (или на то количество, которое удобно организаторам).

2. Каждый этап должна преодолеть одна группа юнармейского отряда.

Запрещается проходить 2 этапа.

3. На каждом этапе группа выполняет задание. Задание можно начать выполнять, если группа собралась в полном составе.

4.Группа может передать эстафету следующей группе только в полном составе.

8.Финиширование команды определяется по последнему участнику.

9.Дистанцию нужно преодолевать по заданному на карте маршруту. Нельзя своевольно сокращать дистанцию.

За самовольное сокращение дистанции штраф – 10 минут к времени прохождения дистанции. За повторное нарушение команда снимается со соревнований.

Все готово для старта! Мы приглашаем спортсменов занять стартовую позицию. Пусть победит сильнейший!

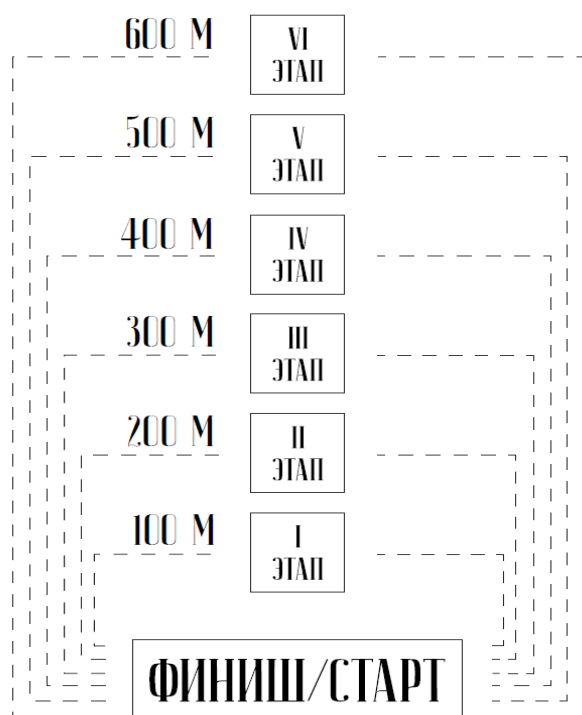

Этап 1 «Зачетная комбинация».

На этом этапе юнармейцы должны четко под счет выполнить комплекс вольных упражнений № 1 или № 2 (Эти комплексы они разучивали на занятии по ОФП и использовали на утренней гимнастике).

Участникам дается 1 попытка.

Оценка этапа.

«Отлично» – все упражнения выполнены четко, синхронно, без ошибок.

«Хорошо» – в исполнении имеются небольшие ошибки, несинхронность.

Штраф 10 секунд к результату.

«Удовлетворительно» – участники показывают основные знания, но при выполнении испытывают некоторое затруднение.

Штраф 20 секунд к результату.

«Неудовлетворительно» – участники показывают незнание большей части комплекса вольных упражнений.

Штраф 30 секунд к результату.

«Плохо» – участники показывают полное незнание упражнений комплекса.

Штраф 60 секунд к результату.

Если участники продолжают движение, не выполнив комплекс вольных упражнений, то им к результату добавляется 10 минут.

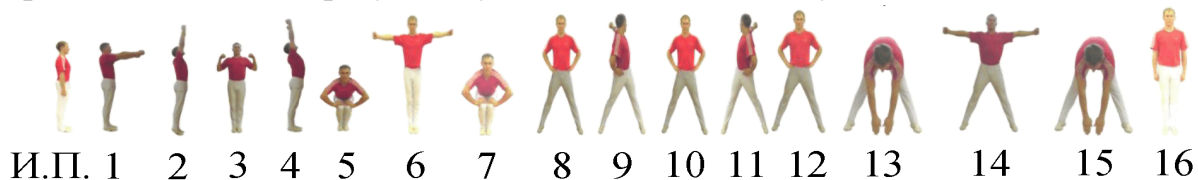

Этап 2 «Тоннель.»

На этом этапе отмечен отрезок длиной 15-20м. Юнармейцы, прижавшись друг к другу выполняют исходное положение – упражнение



«полная планка»

По команде судьи, последний участник по-пластунски проползает под остальными юнармейцами и становится в исходное положение впереди группы, но вплотную к участнику. Он подает звуковую команду для начала движения следующего участника. Упражнение считается выполненным, когда последний участник пересечет финишную черту.

Штрафное время.

10 секунд – за каждое падение участника;

5 секунд – за каждый фальстарт участника.

Этап 3 «Животный мир России».









На этом этапе участники получают карточки, на которых с левой стороны расположены представители животного мира, обитающие в России.







Задача участников – приклеить в квадратиках напротив следы, соответствующие каждому зверю.

Штрафное время.

10 секунд за каждый неправильный ответ.

Материал к 3 этапу «Животный мир России».

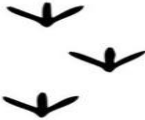
СОБАКА		
КОШКА		
МЕДВЕДЬ		
ЛИСА		

ЗАЯЦ		
ОЛЕНЬ		
ПТИЦА		

Этап 4 «Преодоление болота».

На этом этапе участникам нужно с помощью двух 2-хметровых жердей и 4 чурбачков перебраться через условное болото длиной 10-20 м.

Штрафное время.

10 секунд – за каждое касание участником ногой «болота».

Этап 5 «Воинский подход».

На этом этапе участники, стоя в шеренге, выполняют 10 строевых упражнений, которые судья на этапе произносит очень быстро.

Штрафное время.

10 секунд – за каждое неправильно выполненное участником упражнение.

Примерные команды.

В одну шеренгу – становись!

«Равняйсь!»

«Смирно!»

«Вольно!»

«Смирно!»

«Нале - во!»

«Нале - во!»

«Кру - гом!»

«Напра - во!»

«Нале - во!»

«На первый- второй- рассчитайсь!»

«В две шеренги - стройся!»

«В одну шеренгу – становись!»

Этап 6 «Турнир знатоков».

На этом этапе участникам дается 30 секунд, чтобы дать максимальное количество правильных ответов на вопросы по воинской тематике или военно-патриотическому движению «ЮНАРМИЯ»

Каждый правильный ответ – это минус 10 секунд из общего времени команды.

Примерные вопросы для 6 этапа «Турнир знатоков»

1. Год основания движения «ЮНАРМИЯ»?

2016

2. Что представлено на эмблеме движения «ЮНАРМИЯ»?

профиль головы орла

3. Где находится главный штаб движения «ЮНАРМИЯ»?

в городе Москве

4. С какого возраста граждане могут стать участниками движения «ЮНАРМИЯ»?

8 лет

5. Что является главным руководящим органом движения «ЮНАРМИЯ»?

Всероссийский юнармейский слет

6.Какое торжественное обещание дают юные бойцы движения «ЮНАРМИЯ»?

клятва

7.Первая в мире женщина-космонавт, один из учредителей (создателей) движения «ЮНАРМИЯ»?

Валентина Владимировна Терешкова

8.Название песни, которая начинается со слов «Мальчишки и девчонки! Мы Родине верны!»?

«Гимн ЮНАРМИИ»

9.Каким высшим знаком отличия может быть награжден юнармеец?

«Знак юнармейской доблести»

10.Какому русского полководцу принадлежит это известное высказывание «Тяжело в учении – легко в бою»?

Александр Васильевич Суворову

11.Как называется здание, в котором живут солдаты?

Ответ казарма

12.Как называют бойца, владеющего искусством меткой стрельбы?

Снайпер

13.Какой советский полководец был удостоен звания Героя Советского Союза?

Жуков Г.К.

14.Какое название радиолокационной установки и огнестрельного оружия можно читать как слева направо, так и справа налево?

Радар, наган

15. Назовите столицу Республики Крым?

Симферополь.

16. Что обозначает морское слово «полундра»?

Ответ: сигнал опасности

17. Как называется первый русский орден?

Ответ: Орден Андрея Первозванного

18. Назовите дату начала II Мировой войны

1 сентября 1939г

19. При каком царе Россия получила независимость, избавившись от татаро-монгольского ига?

Иван III

20. Что связывает между собой такие города как Мурманск, Москва, Севастополь, Тула, Минск, Киев?

Это Города-Герои.

Этап 7(запасной) «Коммуникатор».

На этом этапе игроки строятся в шеренгу. Судья на этапе на ухо тихо, но внятно, произносит скороговорку юнармейцу и становится наблюдателем. Юнармеец должен с точностью слово в слово повторить скороговорку следующему юнармейцу и т.д.

После всего последний юнармеец должен вслух воспроизвести текст.

Штрафное время.

10 секунд за каждое неправильное слово.

Текст

«В недрах тундры
выдры в гетрах
тырят в ведра
ядра кедров»

Интеллектуальная битва «Сила ума»

Цель: способствовать развитию интуиции, интеллекта, умения принимать личные и коллективные решения.

Оборудование: проектор, ноутбук, музыкальные колонки, листы для записи ответов (по количеству команд), шариковые ручки (по количеству команд).

Время проведения: 40 минут.

Ход проведения:

Каждый юнармейский отряд – это команда. Командам представлено игровое поле (презентация игры находится на цифровом носителе). При помощи жеребьевки определяется, какая команда первой будет выбирать номер вопроса. Выбранный вопрос адресован всем командам, время на обсуждение – 30 секунд, за это время необходимо обсудить, написать ответ на листе и передать ведущему. По истечению времени ведущий оглашает правильный вариант ответа. Команде, давшей правильный ответ, начисляется 1 балл.

По итогам игры команда набравшая большее количество баллов становится победителем.

День 7

Юнармейский бал

Цель: содействие духовно-нравственному воспитанию подрастающего поколения.

Военно-исторический бал предполагает «реконструкцию» бала XIX века. Необходимо оформить зал в соответствии с данной тематикой и подобрать музыкальное сопровождение мероприятия. Всем участникам бала необходимо подготовить себе костюмы. Будет уместным провести перед военноисторическим балом, мастер-класс по вальсу.

День8

Шоу-игра «Морской праздник» посвященная Дню военно-морского флота

Серия «Экстремальные ситуации – игры на выживание». Сцена и зал оформлены стилизованно под палубу корабля: штурвал, флажки, мачта, рея, рында, капитанский мостик. Идет фонограмма: шум прибоя, крик чаек. Голос ведущего за кадром. Внимание! Всем судам квадрата «В»! Получено штормовое предупреждение. Капитанам кораблей и экипажам принять предупредительные меры. Повторяю... Внимание! Всем, кто слышит! Получены сигналы «SOS».

Ведущий. Дорогие друзья! Сегодня у нас игра. У нас экстремальная ситуация, наш корабль получил штормовое предупреждение. От того, насколько слаженно будет действовать команда, зависит спасание экипажа и судна. Представляем комиссию военно-морского флота... (представляются члены жюри.)

Ведущий. Экипажи, готовы? Вперед!

Конкурс представления команд (домашнее задание). Первый капитан занимает капитанский мостик. Выстраивается экипаж. Члены экипажа (10 человек): капитан, боцман, штурман, лоцман, врач, радист, механик, матрос, кок, юнга.

Разминка (представление команды).

Построение экипажа. Сдача рапорта председателю морской комиссии. Название экипажа, девиз, песня.

Ведущий. Спасибо. С командами мы познакомились. Сейчас – конкурс юнг.

Конкурс юнг Заключается в особой походке.

Ведущий. Встаньте прямо, ноги вместе, теперь правую ногу заведите назад и поставьте ее со стороны левой, так, чтобы ноги ваши перекрестились и левая, на время стала правой. Затем поменяйте ноги: для этого проделайте левой ногой то же самое. А теперь попробуйте так передвигаться.

После того, как дети немного освоят этот весьма странный способ передвижения, ведущий определяет линию старта и линию финиша и дает сигнал к началу передвижения. Юнги стараются добраться до финиша только при помощи описанного выше способа.

Конкурс коков В следующем конкурсе участвуют коки – морские повара. Задача коков – кто больше и качественно за 2 минуты начистит картошки.

Ведущий. Команда продолжает путь и преодолевает трудности. Что нам мешает? Не работают насосы? Ерунда! Матросы – самые сильные! Поработают за насосы!

Конкурс матросов

Может быть сориентирован на физическую выносливость: надувание шаров на скорость, приседание на количество раз и т. п. В зале гаснет свет! Выносят две горящие свечи.

В е д у щ и й. Ой, погас свет! Авария! Механики, ваша задача – пока горит свеча, починить этот механизм.

На сцене оба механика высвечиваются лучами. Они по сигналу на скорость должны собрать из деталей конструктора предмет (лего, аппликация и т. п.).

Срочная радиограмма! Срочная! Передайте на берег! Как это, не работает рация?! Это же недопустимо! Надо срочно! Передайте как угодно, но чтобы на берегу все поняли!

Конкурс радистов

Радист движением и мимикой должен отгадать ее. Та команда, которая отгадает фразу радиста, выиграет этот конкурс. Варианты фраз:

– Поднимаю флаг в честь короля этой страны! – Бананы испортились, грузите яблоки!

Конкурс врачей

В е д у щ и й. Конкурс врачей. Надо наложить повязку на локтевой сустав быстро и правильно. В роли пациентов выступают болельщики.

Конкурс лоцманов

В е д у щ и й. А сейчас я приглашаю лоцманов. Представьте: туман, рифы, незнакомый залив. Задача лоцманов: проложить маршруты, не наткнувшись на рифы (рифы – это кегли). Лоцманы с завязанными глазами должны обойти кегли, не сбив их. У кого будет меньше всего нарушений, тот и победит.

Конкурс штурманов

В е д у щ и й. Конкурс штурманов. Проверим вашу зрительную память. 30 секунд вы смотрите на этих людей, запоминайте детали их одежды, их место в группе играющих. После этого вы отворачиваетесь, мы кое-что меняем в «картине», а вы по очереди называете замеченные изменения. Понятно?

Итак: ночь, Луна, звезды, корабль движется по курсу, вокруг скалы. Только штурман помнит путь и угадывает его, восстанавливая все детали маршрута по памяти...

В группу «Картины» приглашаются 5–10 человек болельщиков. Элементы «Картины» меняет ведущий.

Конкурс боцманов

В е д у щ и й. Корабли набрали скорость. Взяли заданный курс. Настало время показать себя боцманом. Все перепуталось после шторма: тельняшки, обувь, бескозырки. Боцманы, вам необходимо по свистку распутать одежду и одеть своего помощника. Готовы? Начали!

Итак, скоро причал.

Конец пути. Надо доплыть, ведь осталось чуть- чуть. А у нас – конкурс капитанов. Капитаны приглашаются на капитанский мостик.

Конкурс капитанов

В е д у щ и й. Этот конкурс имеет 2 тура.

Личный. Капитаны по очереди называют слова, связанные с морем. Запнувшийся – проиграл.

Командный – «Свистать всех наверх!» По сигналу капитанам необходимо правильно расставить членов своей команды по своим рабочим местам на корабле, которые обозначены специальными табличками в зале и на сцене. Если все будет правильно – корабль не потонет. Не ошибитесь!

Таблички:

- капитанский мостик – капитан;
- грот-мачта – юнга;
- киль – ?
- камбуз – кок;
- рубка – радист;
- корма – ?
- фарватер – ?
- бак – лоцман;
- штурвал – штурман;
- санчасть – врач;
- рында – боцман;
- машинное отделение – механик;
- кубрик – ?
- каюта – ?

Знаком «?» обозначены те места, которые членам команды лучше не занимать – это или ошибка, или не так предпочтительно, как в двух последних случаях (каюта и кубрик). Надо помнить о том, что корабль идет вперед, к причалу, и что у нас действует команда «Свистать всех наверх!»

Киль – нижняя балка корабля.

Грот- мачта – центральная мачта судна.

Рында – корабельный колокол: особый бой в него.

Бак – носовая часть верхней палубы.

Рейд – направление движения судна.

Фарватер – маршрут движения судна.

Корма – задняя часть корабля.

В е д у щ и й. Конкурс подошел к концу. Берег! Вижу берег! Земля!!!

Родные и близкие встречают отважных моряков! Музыка! Ура!!!

Команды выстраиваются на сцене. Жюри подводит итоги.

Награждение.

Вечер памяти «От героев былых времен...»

Цель: содействовать формированию чувства патриотизма и гордости за героев Отечества.

Дело по настрою должно быть не только лиричным, но торжественным.

Идея: показать детям и подросткам, что историческая память – это нравственная категория, присущая настоящему человеку. Пока мы помним о героизме наших предков, мы вправе считать себя живыми людьми, гражданами своего государства, сынами Отечества. При подготовке использовать все доступные художественные средства: творческие номера детей (скорее всего, нужно будет поставить массовые зрелищные номера), аудио-, видео сопровождение, световые эффекты зала, интересное оформление и так далее.

День 9

Испытание №2. Турнир лидеров «Один за всех»

Цель: способствовать развитию лидерских качеств.

В назначенное время юнармейские отряды собираются на площади

Ведущий 1: Здравствуйте, юнармейцы! (переключка юнармейских отрядов).

Ведущий 2: Сегодня пришло время проверить ваши лидерские качества!

Вы готовы?

В1: Но перед стартом мы познакомим вас с правилами:

В2: Каждый юнармейский отряд получает карту юнармейского лагеря с простроенным маршрутом передвижения.

В1: На территории юнармейского лагеря размещаются локации, на каждой из которых надо будет выбрать «лидеров», которые будут руководить юнармейским отрядом, чтобы выполнить задание. Обращаем внимание на то, что «лидеры» для каждой из локаций должны быть выбраны новые.

В2: На каждой локации юнармейскому отряду дается 6 минут на выполнение задания. Выполнение заданий стартует на всех локациях одновременно.

В1: Передвигаться по территории бегом, а также вне юнармейского отряда – запрещено!

В2: Обращаю ваше внимание, что после прохождения последней локации всем юнармейским отрядам необходимо снова собраться на площади!

В1: А сейчас я прошу подойти к нашим помощникам командиров юнармейских отрядов и забрать свои маршрутные листы (раздача карт).

Локация 1 «Чудеса построения»

Обеспечение: не требуется.

Площадка: поляна / спортивная площадка.

Цель: построиться по заданному признаку.

Перед выполнением задания из числа юнармейцев выбираются три «лидера», фамилии и имена которых записываются в маршрутный лист юнармейского отряда инструктором, в специальную графу.

Выбранные «лидеры» самостоятельно определяют очередность выполнения задания. Каждый «лидер» должен выполнить по 2 вводные.

Задание: выбранному «лидеру» необходимо построить юнармейский отряд по следующим признакам:

по алфавиту (от первых букв имен);

по дате и месяцу рождения (от 1 января до 31 декабря); по цвету волос (от светлых до темных); по размеру обуви (от меньшего к большему); по цвету глаз (от темных к светлым); по цвету носков (по цветам радуги).

Инструкция:

Все участники, за исключением «лидера» выполняют задание молча, но могут отвечать «лидеру» на его вопросы;

Все действия координируются «лидером»;

«Лидер» строит участников в шеренгу в соответствии с вводными;

«Лидеру» разрешается физический контакт с участниками для их перемещения в шеренге.

Ход задания: когда на локацию приходит юнармейский отряд, инструктор объявляет название локации «Чудеса построения» и цель, которая стоит перед её участниками. Затем просит юнармейцев выбрать 3-х «лидеров» из юнармейского отряда для выполнения задания. Когда «лидеры» выбраны, инструктор разъясняет инструкции к заданию. После чего засекает 6 минут для выполнения задания локации.

Примечание: инструктор оценивает скорость и правильность построения. Подсчитывает количество ошибок при построении и фиксирует их в маршрутном листе.

Локация 2 «Геометрические фокусы»

Обеспечение: не требуется.

Площадка: поляна / спортивная площадка.

Цель: выстроиться в заданную геометрическую фигуру.

Перед выполнением задания из числа юнармейцев выбираются три «лидера», фамилии и имена которых записываются в маршрутный лист юнармейского отряда инструктором, в специальную графу.

Выбранные «лидеры» самостоятельно определяют очередность выполнения задания. Каждый «лидер» должен выполнить по 2 вводные.

Задание: выбранному «лидеру» необходимо выстроить юнармейский отряд в следующие геометрические фигуры:

в квадрат;

в овал;

в треугольник;

в ромб;

в

прямоугольник; в

трапецию.

Инструкция:

Все участники, за исключением «лидера» выполняют задание молча;

Все участники, за исключением «лидера» закрывают глаза;

Все участники, за исключением «лидера» берутся за руки;

Все действия координируются «лидером»;

«Лидеру» запрещен физический контакт с участниками для их перемещения.

Ход задания: когда на локацию приходит юнармейский отряд, инструктор объявляет название локации «Геометрические фокусы» и цель, которая стоит перед её участниками. Затем просит юнармейцев выбрать 3-х «лидеров» из юнармейского отряда для выполнения задания. Когда «лидеры» выбраны, инструктор разъясняет инструкции к заданию. После чего засекает 6 минут для выполнения задания локации. Участники встают в круг, берутся за руки и закрывают глаза. Выбранный «лидер» подаёт команды, чтобы выстроить участников в заданную геометрическую фигуру.

Примечание: инструктор оценивает скорость и правильность построения. Подсчитывает количество ошибок при построении и фиксирует в маршрутном листе.

Локация 3 «Удивительный проводник»

Обеспечение: ограждающая лента / малярная клейкая лента.

Площадка: поляна / спортивная площадка.

Цель: пройти заданный маршрут.

Для данной локации необходимо заранее подготовить лабиринт с поворотами и препятствиями используя ограждающую ленту или малярную клейкую ленту.

Перед выполнением задания из числа юнармейцев выбираются три «лидера», фамилии и имена которых записываются в маршрутный лист юнармейского отряда инструктором, в специальную графу.

Выбранные «лидеры» самостоятельно определяют очередность выполнения задания. Первый «лидер» «ведёт» юнармейский отряд из точки А в точку Б; второй «лидер» «ведёт» из точки Б в точку В, и третий «лидер» «ведёт» из точки В в точку А.

Задание: выбранному «лидеру» необходимо выстроить юнармейский отряд в колонну по одному в затылок друг другу, положив руки на плечи впереди стоящего, сам «лидер» становится в конец колонны. Задача «лидера» провести колонну, совершая манёвры и повороты.

Инструкция:

Все участники, за исключением «лидера» выполняют задание молча;

Все участники, за исключением лидера закрывают глаза;

Все действия колонны координируются лидером хлопками по плечам впереди стоящего. Хлопки по плечам передаются по цепочке:

Хлопок по левому (правому) плечу – поворот влево (вправо);

Хлопок по обоим плечам – вперед;

Хлопок по обоим плечам двойной – назад; Хлопок по обоим плечам дробью – стоп.

Ход задания: когда на локацию приходит юнармейский отряд, инструктор объявляет название локации «Удивительный проводник» и цель, которая стоит перед её участниками. Затем просит юнармейцев выбрать 3-х «лидеров» из юнармейского отряда для выполнения задания. Когда «лидеры» выбраны, инструктор разъясняет инструкции к заданию. После чего засекает 6 минут для выполнения задания локации. Участники встают в колонну по одному в затылок друг другу, положив руки на плечи впереди стоящего, сам «лидер» становится в конец колонны. Выбранный «лидер» координирует движение колонны хлопками по плечам.

Примечание: инструктор оценивает аккуратность прохождения заданного маршрута. Подсчитывает количество ошибок при прохождении и фиксирует в маршрутном листе.

Локация 4 «Строевые приёмы» Обеспечение: не требуется.

Площадка: площадь для общелагерного построения.

Цель: отработать строевые приёмы.

Перед выполнением задания из числа юнармейцев выбираются три «лидера», фамилии и имена которых записываются в маршрутный лист юнармейского отряда инструктором, в специальную графу.

Выбранные «лидеры» самостоятельно определяют очередность выполнения задания. Каждый «лидер» должен подать команды для выполнения 2 строевых приёмов.

Задание: выбранному «лидеру» необходимо подавать строевые команды, чтобы участники выполняли строевые приёмы:

выполнение строевых приёмов на месте (Нале-во! Напра-во! Кру-гом!);
перестроение на месте (В две шеренги. В три шеренги);

прохождение строевым шагом; перестроение в две шеренги и обратно;
выполнение строевых приёмов на месте (Ровняйся! Смирно! Вольно!

Отставить!) перестроение в колонну по три.

Инструкция:

Все участники, за исключением «лидера» выполняют задание молча;

Все действия координируются «лидером»;

«Лидеру» запрещен физический контакт с участниками для их перемещения.

Ход задания: когда на локацию приходит юнармейский отряд, инструктор объявляет название локации Строевые приёмы и цель, которая стоит перед её участниками. Затем просит юнармейцев выбрать 3-х лидеров из юнармейского отряда для выполнения задания. Когда лидеры выбраны, инструктор разъясняет инструкции к заданию. После чего засекает 6 минут для выполнения задания локации. Участники становятся в шеренгу. Затем лидер подаёт строевые команды для выполнения строевых приёмов.

Примечание: инструктор оценивает чёткость и правильность подачи строевых команд и выполнения строевых приёмов. Подсчитывает количество ошибок при выполнении строевых приёмов и фиксирует в маршрутном листе.

Локация 5 «Загадочные коробки»

Обеспечение: 5 картонных коробок разной величины и 3 пронумерованных стола на которые можно поместить эти коробки.

Площадка: кабинет / зал

Цель: переместить коробки с 1-го стола на 3-й.

Перед выполнением задания из числа юнармейцев выбираются три «лидера», фамилии и имена которых записываются в маршрутный лист юнармейского отряда инструктором, в специальную графу.

На данной локации, выбранные лидеры работают сообща. Выбранные лидеры самостоятельно определяют очередность подачи команд своим группам.

Задание: перед участниками 3 пронумерованные стола, на первом построена пирамида из 5 картонных коробок. Задача участников: переместить пирамиду из коробок с первого стола на третий.

Инструкция:

Все участники, за исключением лидеров выполняют задание молча;

Все действия координируются лидерами;

Лидерам запрещен физический контакт с коробками для их перемещения;

Перемещаться может только одна коробка и только одной группой; Коробка меньшей величины ставится на коробку большей, а не наоборот.

Ход задания: когда на локацию приходит юнармейский отряд, инструктор объявляет название локации Загадочные коробки и цель, которая стоит перед её участниками. Затем просит юнармейцев выбрать 3-х лидеров из юнармейского отряда и всем оставшимся участникам распределиться на 3 равные группы для выполнения задания. Когда лидеры выбраны и 3 группы сформированы, инструктор разъясняет инструкции к заданию. После чего засекает 6 минут для выполнения задания локации. Участники разделяются на 3 группы, за каждой из которых закрепляется ранее выбранный лидер, который будет подавать команды для перемещения коробок.

Примечание: инструктор оценивает правильность перемещения. Подсчитывает количество допущенных ошибок и фиксирует в маршрутном листе.

Локация 6 «Водопровод»

Обеспечение: 2 пластмассовых стакана, 25 трубочек и 1 литровая бутылка воды.

Площадка: поляна / спортивная площадка.

Цель: сконструировать «водопроводную» трубу и перелить воду из одного стакана в другой.

Перед выполнением задания из числа юнармейцев выбираются три «лидера», фамилии и имена которых записываются в маршрутный лист юнармейского отряда инструктором, в специальную графу.

На данной локации, выбранные «лидеры» работают сообща. Выбранные «лидеры» самостоятельно определяют очередность подачи команд своим группам.

Задание: перед участниками 2 пластмассовых стакана, 25 трубочек и литровая бутылка воды. Из полученных предметов необходимо сконструировать «водопроводную» трубу и перелить воду из одного стакана в другой. **Инструкция:**

Все участники, за исключением «лидеров» выполняют задание молча;

Все действия координируются «лидерами»;

«Лидерам» запрещен физический контакт с представленными предметами.

Ход задания: когда на локацию приходит юнармейский отряд, инструктор объявляет название локации «Водопровод» и цель, которая стоит перед её участниками. Затем просит юнармейцев выбрать

3-х «лидеров» из юнармейского отряда и всем оставшимся участникам распределиться на 3 равные группы для выполнения задания. Когда «лидеры» выбраны и 3 группы сформированы, инструктор разъясняет инструкции к заданию. После чего засекает 6 минут для выполнения задания локации. Участники разделяются на 3 группы, за каждой из которых закрепляется ранее выбранный «лидер», который будет подавать команды для создания «водопроводной» трубы и переливания воды из одного стакана в другой.

Примечание: инструктор оценивает надежность конструкции и количество перелитой воды. Подсчитывает количество ошибок и их фиксирует в маршрутном листе.

Локация 7 «Болото»

Обеспечение: заградительная лента / малярная клейкая лента, 25 листов А4.

Площадка: поляна / спортивная площадка.

Цель: перевести юнармейский отряд через «болото».

Перед выполнением задания из числа юнармейцев выбираются три «лидера», фамилии и имена которых записываются в маршрутный лист юнармейского отряда инструктором, в специальную графу.

На данной локации, выбранные «лидеры» работают сообща. Выбранные «лидеры» самостоятельно определяют очередность подачи команд своим группам.

Задание: в игровой зоне размещены так называемые «кочки» – листы А4. Задача участников – перейти с одной стороны поля (обозначено заградительной или клейкой лентой) на другое через «болото». Переходить участники могут только по кочкам, причем на кочке одновременно должны всегда находиться 2 ноги – человека спереди и следующего за ним.

Инструкция:

Все участники, за исключением «лидеров» выполняют задание молча; Все действия координируются «лидерами».

Ход задания: когда на локацию приходит юнармейский отряд, инструктор объявляет название локации «Болото» и цель, которая стоит перед её участниками. Затем просит юнармейцев выбрать 3-х «лидеров» из юнармейского отряда и всем оставшимся участникам распределиться на 3 равные группы для выполнения задания. Когда «лидеры» выбраны и 3 группы сформированы, инструктор разъясняет инструкции к заданию. После чего засекает 6 минут для выполнения задания локации. Участники разделяются на 3 группы, за каждой из которых закрепляется ранее выбранный «лидер», который будет подавать команды для прохождения препятствия используя «кочки».

Примечание: инструктор оценивает аккуратность прохождения препятствия. Подсчитывает количество ошибок при прохождении и фиксирует в маршрутном листе.

Локация 8 «Космический корабль»

Обеспечение: яйцо куриное сырое, пластмассовый стакан, клейкая лента длиной 70-80 см, 15 листов А4.

Площадка: поляна / спортивная площадка.

Цель: создать безопасную конструкцию для сохранения целостности куриного яйца при падении с высоты.

Перед выполнением задания из числа юнармейцев выбираются три «лидера», фамилии и имена которых записываются в маршрутный лист юнармейского отряда инструктором, в специальную графу.

На данной локации, выбранные «лидеры» работают сообща. Выбранные «лидеры» самостоятельно определяют очередность подачи команд своим группам.

Задание: перед участниками сырое куриное яйцо, пластмассовый стакан, клейкая лента длиной 70-80 см и 15 листов А4. Из полученных предметов необходимо сконструировать безопасную конструкцию для сохранения целостности куриного яйца при падении с высоты 2,5-3 метра.

Инструкция:

Все участники, за исключением «лидеров» выполняют задание молча;

Все действия координируются «лидерами»;

«Лидерам» запрещен физический контакт с представленными предметами;

По истечении времени или, когда группа сигнализирует о своей готовности, инструктор бросает яйцо в конструкции с указанной высоты.

Ход задания: когда на локацию приходит юнармейский отряд, инструктор объявляет название локации «Космический корабль» и цель, которая стоит

перед её участниками. Затем просит юнармейцев выбрать

3-х «лидеров» из юнармейского отряда и всем оставшимся участникам распределиться на 3 равные группы для выполнения задания. Когда «лидеры» выбраны и 3 группы сформированы, инструктор разъясняет инструкции к заданию. После чего засекает 6 минут для выполнения задания локации. Участники разделяются на 3 группы, за каждой из которых закрепляется ранее выбранный «лидер», который будет подавать команды для создания безопасного «космического корабля».

Примечание: инструктор оценивает надежность конструкции и целостность куриного яйца. Подсчитывает количество ошибок и их фиксирует в маршрутном листе.

Локация 9 «Мост»

Обеспечение: 20 листов А4, клейкая лента, 7 ножниц.

Площадка: поляна / спортивная площадка.

Цель: создать мост длиной 2 метра с опорами.

Перед выполнением задания из числа юнармейцев выбираются три «лидера», фамилии и имена которых записываются в маршрутный лист юнармейского отряда инструктором, в специальную графу.

На данной локации, выбранные «лидеры» работают сообща. Выбранные «лидеры» самостоятельно определяют очередность подачи команд своим группам.

Задание: перед участниками 20 листов А4, клейкая лента, 7 ножниц. Из полученных предметов необходимо сконструировать мост длиной 2 метра из склеенных между собой листов А4, ширина моста – половина ширины листа бумаги, длина моста должна быть не менее 200 см.

Инструкция:

Все участники, за исключением «лидеров» выполняют задание молча;

Все действия координируются «лидерами»;

Мальчики (юноши) не могут использовать ножницы;

Девочки (девушки) не могут использовать клейкую ленту;

«Лидерам» запрещен физический контакт с представленными предметами.

Ход задания: когда на локацию приходит юнармейский отряд, инструктор объявляет название локации «Мост» и цель, которая стоит перед её участниками. Затем просит юнармейцев выбрать 3-х «лидеров» из юнармейского отряда и всем оставшимся участникам распределиться на 3 равные группы для выполнения задания. Когда «лидеры» выбраны и 3 группы сформированы, инструктор разъясняет инструкции к заданию. После чего засекает 6 минут для выполнения задания локации. Участники разделяются на 3 группы, за каждой из которых закрепляется ранее выбранный «лидер», который будет подавать команды для создания моста длиной 2 метра с опорами.

Примечание: Инструктор оценивает аккуратность выполнения и надежность конструкции. Подсчитывает количество ошибок и фиксирует в маршрутном листе.

После прохождения всех 9 локаций, юнармейские отряды возвращаются на площадь.

В1: Дорогие друзья, поздравляю вас! Благодаря вашей слаженной работе, находчивости и смекалке вы успешно прошли испытание своих лидерских качеств.

В2: Вас, наверное, интересует, какой же юнармейский отряд набрал наибольшее количество баллов?

В1: Пока наши помощники производят подсчет набранных баллов, предлагаю поиграть в игру (используйте наиболее популярные у детей и подростков игры с залом или ранее разученные танцы) .

Стартин «В ритме танца» (конкурс в форме «Стартинейджера», в переводе с английского «стар» означает «звезда», а «тинейджер» -

«подросток». И если соединить эти два слова, то «стартинейджер» - это звёзды среди подростков)

Цель: способствовать эмоциональной разрядке детей и подростков, и двигательной активности.

Любой конкурс подразумевает присутствие команд, жюри и соревновательного момента. Каждый юнармейский отряд подготавливает простой массовый танец на 1 минуту и разрабатывает собственный отличительный знак команды (галстук, бантик, платки на голове или ребята будут все одеты в одинаковые костюмы – не важно, главное это общий стиль!) Команды приходят на конкурс (который проводится в форме "Стартинейджера") и по жребию выбирают порядок выступления.

Данное дело проводится в хорошо проветриваемом помещении или на свежем воздухе.

Последовательность конкурса: разогрев (все команды танцуют в своём собственном стиле – оценивается

командная работа); все участники команды повторяют движения за лидером команды

(оценивается лидер); выступление команд согласно жеребьёвке (остальные команды

отдыхают);

конкурс «МультТанцы» Команды стараются танцем передать суть песенки из мультфильма; танцы по цветам (танцуют только те ребята, цвет одежды которых совпадает с цветом, указанным в песне. Например, песня Жёлтые тюльпаны – танцуют те ребята, у которых цвет присутствует в одежде, остальные садятся на корточки и отдыхают); зарядка (участники восстанавливают дыхание) ведущий показывает

простые движения, участники повторяют максимально точно; последний конкурс. Участники танцуют в свободном стиле; подведение итогов конкурса. Награждение участников.

Оценки жюри: Жюри выставляет оценки от 1 до 5 баллов в зависимости от критериев конкурса. Критерии конкурса устанавливаются председателем жюри. Побеждает команда, набравшая максимальное количество баллов.

День 10

Концерт-молния «День в лагере»

Игра-обозрение, участники которой (несколько команд) готовят за короткое время (не более 30 минут) импровизированные коллективные выступления по общей программе.

Программа концерта- «молнии» составляется также экспромтом. В программу включаются несколько (3-5) обязательных для каждой команды жанров, например: хоровое пение, танец, декламация, сценка, оригинальный жанр. Все номера должны быть объединены общей темой или сюжетом. В результате каждая команда покажет небольшую концертную сюиту или даже спектакль.

День 11

Квест игра «Радиошифровка»

Цель: расширить кругозор детей и подростков об истории Великой Отечественной войны. Квест по территории лагеря, для прохождения которого участникам программы потребуется проявить находчивость, смекалку и эрудицию, чтобы разгадать полученную радиошифровку.

Для квест-игры необходимо подготовить радиошифровку используя азбуку Морзе. Задача участников квест-игры разгадать радиошифровку, проходя через следующие локации: комната связиста (получение радио шифра), место встречи (нахождение первых подсказок), наблюдательный

пункт (нахождение вторых подсказок и псевдоподсказок), кабинет командира (использование найденных подсказок для расшифровки первой части послания; нахождение третьих подсказок), место отдыха (нахождение четвертых подсказок), подпольный связной пункт (использование найденных подсказок для расшифровки второй части послания; разгадка послания).

Способы шифрования текста для игр.

«Шиворот-навыворот»

Этот способ шифрования объединяет в себе сразу два метода искажения текста. Текст нужно читать справа налево (то есть наоборот), причем пробелы между словами могут быть расставлены произвольно.

«Каждый может любить» – «ЪТ ИБЮ Л Т ЕЖО М ЙЫ ДЖА К».

«Пробелы»

Любой текст даже без шифра может превратиться в трудночитаемый, если между буквами и словами в произвольном порядке расставить пробелы и убрать часть гласных. Например, вот во что превращается простое и понятное предложение **«Наш поезд в четыре часа» – Н ш по д в чт р чс**

Без гласных

В своем тексте все слова указываются без гласных букв.

Вам нужно сделать три шага налево, затем повернуть направо и пройти десять шагов.

Ваша шифровка будет выглядеть таким образом: **Вм нжн сдлт тр шг нлв, зтм пврнтъ нпрв и прйт дсть шгв.**

Второй за первого

Этот способ шифрования заключается в том, что каждую букву алфавита можно обозначить следующей за ней буквой. Вместо буквы а пишем букву б, вместо буквы б напишем в, вместо в – г и так далее.

Опираясь на этот принцип можно зашифровать любой текст.

«Я памятник себе воздвиг» – А рбнацокл тжвж гпиегйд

Качели

В следующем способе шифрования используется метод Замена. Вместо первой буквы алфавита мы пишем последнюю, вместо второй – предпоследнюю и так далее. То есть вместо А – Я, вместо Б – Ю, вместо В – Э, вместо Г – Ъ.

В этом случае, чтобы было легче расшифровать текст, нужно иметь под рукой табличку.

Таблицы

Можно зашифровать текст, используя специальную таблицу. Только заранее нужно определить, какой буквой будет отмечаться пробел между словами.

Это должна быть распространенная буква (типа с, к, м, о), потому что за редко встречающиеся в словах буквы сразу цепляется взгляд и из-за этого текст легко расшифровывается. Также нужно решить, какой по величине будет таблица и каким образом вы будете вписывать слова (слева направо или сверху вниз).

Крест-накрест

Для того, чтобы прочесть текст, зашифрованный таким образом, вам и вашему другу понадобится одинаковые трафареты: листы бумаги с вырезанными на них в произвольном порядке квадратиками.

Шифрованный текст нужно написать на листке точно такого же формата, как и трафарет. Буквы записываются в клетки-дырки (причем тоже можно писать, например, справа-налево или сверху-вниз), остальные клеточки заполняются любыми другими буквами.

Книжный ключик

Для следующего шифрования понадобятся одинаковые книги. Механизм шифрования может быть такой:

Первая цифра обозначает номер страницы,
вторая – номер абзаца, **третья буква** – как надо считать абзацы сверху (в) или снизу (н), **Первое слово**: на странице 111,

в 3 абзаце сверху, восьмое слово. Второе слово: на странице 15, во 2 абзаце снизу, третье слово. 111-3-8;15-2-3 и т.д.

Музыкально-игровой час «Фанфары трубят»

Цель: развить эстетический вкус и создать положительный эмоциональный настрой у участников смены.

Необходимо подобрать популярные песни по темам: о дружбе, о мире, о Родине, о любви и т.д. Завершить музыкально-игровой час необходимо общей песней. Перед каждой песней требуется сообщить информацию об авторе, истории написания песни, о её актуальности.

Сюжет музыкального часа – на выбор творческой группы. Песни для исполнения необходимо подобрать разные: веселые, современные, детские, из кинофильмов, мультфильмов, театральных постановок и т.д.

День 12

Тактическая игра на местности «Дорога победителей»

Цель: способствовать военно-патриотическому воспитанию детей и подростков, подготовке их к военной службе.

В тактической игре на местности «Дорога победителей» принимают участие все юнармейцы, в составе своих юнармейских отрядов.

Форма одежды полевая с длинным рукавом, в головных уборах, обувь военного образца с высокими берцами.

Снаряжение: вещевой мешок, противогаз, фляжка с водой, посуда (ложка, кружка, котелок).

Командиру юнармейского отряда иметь при себе компас, пару сигнальных флажков, блокнот, карандаш.

На отделение: санитарная сумка, 3 компаса, часы.

Производится отдельный старт участников тактической игры на местности «Дорога победителей» с интервалом в 5 минут.

Каждый юнармейский отряд получает карту лагеря (местности) с отмеченными этапами.

На территории лагеря (местности) размещается 7 этапов, которые предстоит пройти юнармейским отрядам на время.

На каждом этапе юнармейскому отряду дается 5 минут на выполнение задания.

Победителем считается юнармейский отряд, который совершит марш за наименьшее время с учетом штрафного времени, начисляемого за ошибки при прохождении этапов: за не преодоление препятствий, промахи при стрельбе и метании гранат, нарушение контрольного времени.

Юнармейцы должны совершить марш в пешем порядке по маршруту (легенде) указанному в полученной карте. Пройти и выполнить задания следующих этапов:

Этап 1 Ориентирование по компасу

Этап 2 Дымовая завеса

Этап 3 Метание гранаты в цель

Этап 4 Стрельба из пневматической винтовки

Этап 5 Полоса препятствия

Этап 6 Медицина. Транспортировка раненого

Этап 1 Ориентирование по компасу

Площадка: поляна / спортивная площадка.

Цель: пройти маршрут, используя компас и ориентируясь по азимуту направления.

Инструкция: у вас в руках компасы и планшеты с маршрутом по КП (например, 1КП – 60°, 2КП – 85°, 3КП – 110°, 4КП – 15°), на которых находятся печати (карандаши, фломастеры). Задача юнармейского отряда – пройти маршрут, ориентируясь по азимуту, и собрать все печати.

Примечание: по итогам выполнения задания, инструктор оценивает его по 3-х балльной системе, где 1 – задание не выполнено, 2 – задание выполнено с ошибками, 3 – задание выполнено.

Этап 2 Дымовая завеса

Площадка: поляна / спортивная площадка.

Цель: пройти задымленный участок в противогазах.

Инструкция: перед вами задымленный участок местности, на котором противник применил синильную кислоту. Задача юнармейского отряда – сдать норматив РХБЗ по одеванию средств защиты (противогаза), а также пройти задымленный участок местности в противогазах.

Примечание: все противогазы должны быть в рабочем состоянии и подобраны по размеру. Учитывается время прохождения этапа + штрафы за неправильно одетые противогазы или снятые в опасной зоне – по 15 сек за каждую ошибку.

По итогам выполнения задания, инструктор оценивает его по 3-х балльной системе, где 1 – задание не выполнено, 2 – задание выполнено с ошибками, 3 – задание выполнено.

Этап 3 Метание гранаты в цель

Площадка: поляна / спортивная площадка.

Цель: поразить цель учебной гранатой.

Инструкция: каждый из вас, по очереди, с расстояния 10 метров осуществляет 1 бросок учебной гранаты в квадрат 1х1 метр стараясь её поразить.

Примечание: вес гранаты для девочек – 300 граммов, для мальчиков – 500 граммов. За каждый промах команда получает 15 сек. штрафа.

По итогам выполнения задания, инструктор фиксирует штрафные секунды.

Этап 4 Стрельба из пневматической винтовки

Площадка: специально оборудованная площадка для учебных стрельб из пневматической винтовки (тир).

Цель: поразить падающую цель из пневматической винтовки.

Инструкция: каждый из вас, по очереди, с расстояния 10 метров осуществляет по 1 выстрелу в падающую мишень из пневматической винтовки.

Примечание: за каждый промах участник получает 15 сек. штрафа.

По итогам выполнения задания, инструктор фиксирует штрафные секунды.

Этап 5 Полоса препятствия

Площадка: поляна / спортивная площадка.

Цель: пройти полосу препятствий.

Инструкция: юнармейский отряд в полном составе проходит полосу препятствий. Участники этапа могут помогать друг другу.

Примечание: оценивается время прохождения этапа + штрафные секунды.

По итогам выполнения задания, инструктор фиксирует время прохождения этапа с штрафными секундами за не преодоление препятствий.

Этап 6 Медицина. Транспортировка раненого

Площадка: поляна / спортивная площадка.

Цель: оказать медицинскую помощь (наложить повязки: на голову, на грудную клетку, на руку, на ногу)

Инструкция: вам необходимо выбрать 4 юнармейцев, которым будут накладывать повязки на голову, на грудную клетку, на руку, на ногу. Остальные юнармейцы распределяются на тройки (один накладывает повязку, двое осуществляют транспортировку), которые оказывают медицинскую помощь раненному бойцу и транспортируют его в безопасное место.

Примечание: по итогам выполнения задания, инструктор оценивает его по 3-х балльной системе, где 1 – задание не выполнено, 2 – задание выполнено с ошибками, 3 – задание выполнено.

День 13

ПЛАН

торжественной церемонии закрытия лагерной смены

«Юнармеец»

Дата: _____

Время проведения: _____

Место проведения: _____

Время	Действие
	<i>Сбор участников мероприятия в месте проведения мероприятия. На экране демонстрируются презентационные видеоролики ВВПОД ЮНАРМИЯ Военный оркестр исполняет военные марши (фонограмма).</i>
	<i>Отряды юнармейцев выходят на установленные места и становятся в строй</i>
	<i>Встреча почетных гостей у входа и сопровождение на места.</i>
	<i>На экране: Анимированный флаг Российской Федерации, нарезка видеофрагментов, посвященных движению ЮНАРМИЯ</i> Ведущий подает команду: Выносятся Государственный флаг Российской Федерации, флаги Министерства обороны Российской Федерации (при необходимости может присутствовать флаг субъекта Российской Федерации) и флаг Всероссийского детско-юношеского военно-патриотического общественного движения ЮНАРМИЯ. <i>Фонограмма (Военный оркестр играет встречный марш. выносят Государственный флаг Российской Федерации, флаг Министерства обороны Российской Федерации (при</i>

	<p><i>необходимости может присутствовать флаг субъекта Российской Федерации) и флаг Всероссийского детско-юношеского военно-патриотического общественного движения ЮНАРМИЯ</i></p>
	<p>Ведущий: Торжественную церемонию закрытия лагерной смены Всероссийского детско-юношеского военно-патриотического общественного движения «ЮНАРМИЯ» считать открытой!</p> <p><i>Оркестр играет гимн Российской Федерации. На экране анимированный флаг Юнармии</i></p>
	<p>Ведущий:Здравствуйтесь, дорогие друзья! Мы рады приветствовать вас на торжественном закрытии лагерной смены в _____ (название оздоровительного центра) Всероссийского детско-юношеского военно-патриотического общественного движения ЮНАРМИЯ.</p> <p>Каждый день с утра на специальных тренировочных площадках шли различные учебные занятия, включающие насыщенную спортивную программу, активную военную подготовку, интересные культурно-познавательные мероприятия.</p> <p>Надеемся, что вы многому научились, и будете использовать полученные знания в дальнейшем!</p>
	<p>Ведущий: В церемонии закрытия лагерной смены Всероссийского детско-юношеского военно-патриотического общественного движения ЮНАРМИЯ принимают участие:</p> <p>- -</p> <p><i>Перечисление присутствующих почетных гостей. Звучат фанфары (после объявления каждого почетного гостя). На экране анимированный флаг ЮНАРМИИ.</i></p>
	<p>Ведущий:Слово предоставляется _____ (почетный гость). <i>Поздравление почетного гостя.</i></p> <p><i>Также объявляются все желающие выступить с поздравительным словом почетные гости.</i></p> <p>Ведущий: Мы благодарим наших почетных гостей за поздравления!</p>

	<p><i>Почетные гости возвращаются на свои места.</i></p>
	<p>Ведущий: Чтобы стать сильными и смелыми нужно заниматься физической подготовкой и спортом, тренировать силу воли. Спорт - это победы и проигрыши, это умение идти к поставленной цели, невзирая на препятствия, это железная самодисциплина. В этом году в юнармейском лагере собрались действительно очень сильные, подготовленные и спортивные ребята!</p> <p>Командная работа помогала ощутить поддержку товарищей, понять, что такое дружба, взаимовыручка, честь и достоинство.</p> <p>От лица всех собравшихся здесь хотелось бы выразить уверенность, что участники юнармейской лагерной смены внесут достойный вклад в общероссийское движение, во имя дальнейшего процветания, укрепления и могущества нашей Родины. Желаем вам дальнейших успехов, в учебе, спорте, патриотизме, мы выражаем надежду, что вы прославите нашу великую Родину своими добрыми делами!</p> <p>Ведущий: Звучит гимн Всероссийского детско-юношеского военно-патриотического общественного движения ЮНАРМИЯ Служить России!</p> <p><i>Звучит фонограмма песни Служить России (Музыка – Э. Ханок, Слова – И. Резник).</i></p>
	<p>Ведущий: Дорогие друзья, наша торжественная церемония завершается.</p> <p>Ведущий подает команду: Выносятся Государственный флаг Российской Федерации, Флаг Министерства обороны Российской Федерации и флаг Всероссийского детско-юношеского военно-патриотического общественного движения ЮНАРМИЯ</p> <p><i>Церемония выноса флагов.</i></p>
	<p>Творческий блок (концертная программа).</p>

	<i>Праздничный салют.</i>
--	---------------------------